



Jydepejsen®
Fire by Design Since 1979

DK	Installations- og betjeningsvejledning
DE	Aufstellungs- und Bedienungsanleitung
UK	Installation and Operation Manual
FR	Manuel d'installation et d'utilisation
SE	Installations- och bruksanvisning
NO	Installasjons- og brukerveiledning
NL	Installatie- en bedieningshandleiding
IT	Istruzioni per l'installazione e l'uso

COUNTRY

Indhold

1. Indledning
2. Opstilling Country
3. Opstilling generelt
4. Garanti
5. Fyringsvejledning
6. Vedligeholdelse
7. Reservedelsliste

1. Indledning

Hjerteligt tillykke med din nye brændeovn. Du har sikkert allerede stillet brændeovnen op og har foretaget den første optænding. De fleste af os tager først et kig i betjeningsvejledningen når der opstår problemer – især når man er vant til at have brændeovn. Vi håber dog, at du tager dig tid til at læse denne betjeningsvejledning igennem, da brugen af en brændeovn ofte kan variere – og afhænger af modeltypen. Du skal lære brændeovnen at kende, inden du bliver helt fortrolig med den. Det er ikke vanskeligt, men kræver en smule tålmodighed. Yderligere informationer om varme, fyring med brænde, forbrændingsfejle, samt vedligeholdelse findes i Jydepejsens Håndbog om Opstilling og Fyring.

2. Opstilling af model Country

Brændeovne fra Jydepejsen er gennemprøvede og godkendt i henhold til testinstitutternes lovmæssige forskrifter. Inden den endelige godkendelse, gennemgår brændeovnen utallige fyringstekniske tests. Brændeovnen testes med opadgående røgaftræk. Der anvendes birketræ med en træfugtighed på 12 - 20 %.

Jydepejsen-forhandleren informerer dig om, hvilke krav er gældende for den pågældende brændeovn og hjælper dig med vejledning om korrekt installation. Forhandleren/skorstensfejeren kan derudover præcis fortælle dig, hvilken skorstenstype du skal bruge. Nedenfor ses en illustration af væg- og hjørnemontage med og uden isoleret røgrør.

Afstand til brændbart materiale uden isoleret røgrør

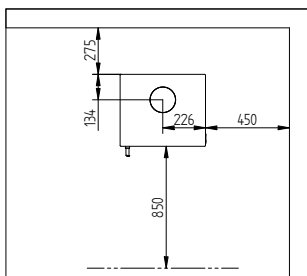

Afstand til brændbart materiale med isoleret røgrør

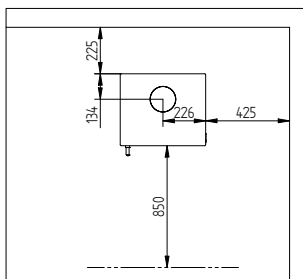

Afstand til brændbart materiale uden isoleret røgrør

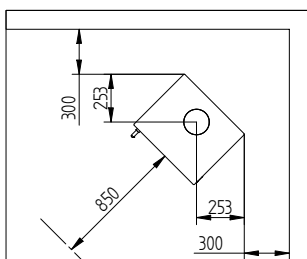

Afstand til brændbart materiale med isoleret røgrør

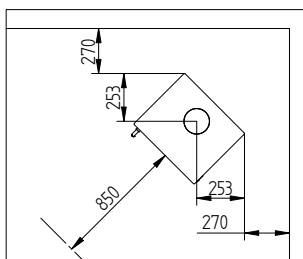

3. Opstilling generelt

Ved installation af brændeovnen, skal samtlige lokale regler overholdes, herunder regler vedrørende nationale og internationale standarder.

Du bør sikre, at der tilføres tilstrækkeligt med forbrændingsluft, også ved samtidig anvendelse af andre opvarmnings- og udluftningsenheder. Huse er nu til dags isoleret således, at det kan være nødvendigt at tilføre frisk luft ved hjælp af friskluftsventiler. Hvis sådanne friskluftsriste er tilgængelige, skal blokering forhindres.

Du bør derudover kontrollere, at vermiculitepladerne er korrekt monteret i brændkammeret. Placeringen af pladerne kan ses i illustrationen i denne vejledning.

Bemærk venligst, at brændeovnen skal opstilles med den angivne mindsteafstand til brændbare materialer.

Bund / underlag/væg

Ovnen skal opstilles/ophænges på et ildfast underlag/en ildfast væg, dvs. hvis der ikke er klinker, fliser eller mursten, skal de gældende regler for afstande til brændbare materialer for/bag/ved siden af ovnen for det pågældende land, hvori ovnen stilles op/hænges op, overholdes. Spørg leverandøren i tilfælde af tvivl. Brændeovnen skal endvidere placeres på et underlag med tilstrækkelig bæreevne.

NB: Gulvet under ovnen samt 500 mm foran ovnen skal være ikke-brændbart materiale, såsom beton, tegl eller lignende – at lægge f.eks. en jernplade ovenpå et trægulv de 500 mm foran ovnen er IKKE tilstrækkeligt.

4. Garanti

Firmaet Jydepejsen A/S yder 5 års garanti på fabriksnye brændeovne.

Garantien omfatter:

- Fabrikationsfejl.
- Gennembrænding ved korrekt fyring.

I tilfælde af eventuelle reklamationer i garantiperioden, bedes du henvende dig til den forhandler, hvor du har købt brændeovnen. Der skal i den forbindelse forelægges en dateret og kvitteret regning med navnet på forhandleren.

Derudover beder vi dig i forbindelse med serviceydelser oplyse brændeovnsmodel, samt serienummer. Alle brændeovne fra Jydepejsen er forsynet med et serienummer, der findes på typeskiltet på brændeovnens bagside.

Følgende er ikke del af garantien:

- Transportskader.
- Skader, opstået i forbindelse med forkert betjening, f. eks. som følge af overophedning.
- Følgeskader og skader på andre genstande, som følge af anvendelse af brændeovnen.
- Betjeningsvejledningens forskrifter blev ikke overholdt.
- Glas og fedtsten.

Ved en eventuel garantireparation, dækkes omkostninger til reservedele og arbejdsløn af Jydepejsen A/S. Demontering/genmontering til skorsten, transport og genopstilling af brændeovnen er ikke omfattet af garantien og skal derfor betales af køberen. Brændeovnen har sliddele, der skal udskiftes efter behov. Sådanne sliddele er ikke omfattet af garantien og hvor ofte de skal udskiftes, er individuelt og afhænger af anvendelsen af brændeovnen.

Sliddelene omfatter:

- Vermiculitplader
- Røgomledere
- Tætningsbånd

Skulle ovennævnte dele gå i stykker, eller trænge til udskiftning pga. slitage, kan du bestille nye dele gennem din forhandler.

5. Fyringsvejledning

Det er meget vigtigt at sikre, at skorstenen har et godt træk. Det er altafgørende, at skorstenen arbejder sammen med brændeovnen. Spørg forhandleren eller skorstensfejeren til råds om skorstensforholdene.

Når forholdene er i orden, er det næste vigtige skridt at sikre, at skorstenen og brændeovnen arbejder godt sammen. Det opnås ved at følge betjeningsvejledningen omhyggeligt, samt ved at anvende tørt og letantændeligt brænde. Yderligere informationer om optænding og hensigtsmæssig fyring findes i Jydepejsens Håndbog om Opstilling og Fyring.

Bemærk venligst, at lakken hærdner ved første optænding — undgå at røre ved brændeovnen i denne fase, da lakken derved kan skalle af. Det anbefales at lufte godt ud ved første optænding, da der kan opstå røg og lugtgener ved første optænding. Røgen og lugten er ikke farlig og røg-/lugtgenerne forsvinder igen efter ca. 1 time.

Da ovnen udvider sig under optænding og afkøling, kan der forekomme knitrelyde. Fænomenet er helt normalt for stålpladeovne og skal ikke ses som værende en fejl på brændeovnen. Samtlige brændeovne fra Jydepejsen er intermitterende, hvilket betyder at der skal lægges brænde efter, når der et lag gløder til stede inde i brændkammeret.

Fejl under optænding eller forbrænding skyldes ofte fugtigt brænde eller utilstrækkeligt træk i skorstenen. Kontrollér derfor, om skorstenen er delvist eller helt blokeret, og om røgomlejerne er anbragt korrekt.

I tilfælde af overophedning eller skorstensbrand, skal lufttilførslen afbrydes og situationen overvåges.

En skorstensbrand må ikke slukkes med vand, da der derved omgående opstår vanddamp (vand fordampes i forholdet 1:1700), som grundet den hurtige trykstigning kan forårsage alvorlige skader på skorstenen.

Placering af DuplicAir®

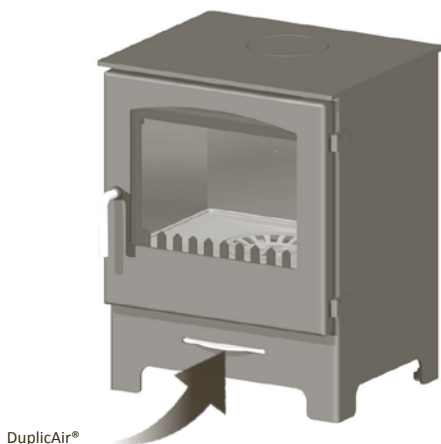

Betjening af DuplicAir®

Brændeovnens forbrændingslufthjul har nogle indstillingsmuligheder med følgende funktioner:

1. Når grebet er i 1. indstilling (helt til venstre), er både forbrændings- og optændingsluften lukket.
2. Når grebet er i 2. indstilling, er forbrændingsluften ½ åben.
3. Når grebet er i 3. indstilling (helt til højre), er både forbrændings- og optændingsluften helt åben.

Denne indstilling er kun tilladt i kort tid, mens optændingsfasen er i gang.

Så snart ilden har godt fat i brændet, skal grebet indstilles på 2. indstilling eller lavere (til venstre), alt efter varmebehovet.

Grebet kan også placeres mellem indstillingspunkterne. Der må ikke drejes så meget ned, at ilden går ud. Der skal altid være tydelige flammer.

Startfase

1. Placér lufthjulet i 3. indstilling.
2. Læg optændingsblokke og – kviste nederst i brændkammeret.
3. Optændingskvistene, ca. 1,5 kg, stilles op som et tændstikhus.
4. Tænd op.
5. Brændeovnens dør bør i startfasen forblive på klem i et par minutter.
6. Så snart ilden har godt fat i brændet, skal grebet indstilles på 2. indstilling eller lavere (til venstre).
Hvor meget det drejes ned, afhænger både af skorstenens træk og af varmebehovet. Lufthjulet drejes ned, når flammen er rolig.



Lægge brænde efter

Når der i brændeovnen ses et tilstrækkeligt lag gløder, kan der lægges brænde efter. Sørg for at døren til brændkammeret er lukket, når der lægges brænde efter – der kan opstå en del røg.

1. Placér lufthjulet i 3. indstilling (maksimal lufttilførsel).
2. For at minimere undertrykket, bør døren til brændeovnen stå på klem i ca. 1 minut, inden den åbnes helt.
3. Døren åbnes langsomt.
4. Læg et til to stykker brænde ind i brændkammeret (det bedste resultat nås ved at lægge stykkerne på langs i forlængelse af hinanden).
5. Døren lukkes igen.
6. Så snart ilden har godt fat i brændet, skal grebet indstilles på 3. indstilling eller lavere.

6. Vedligeholdelse

Tætninger og vermiculitplader er sliddele og skal udskiftes efter behov. Hvor ofte, afhænger af brændeovnens anvendelse — i nogle tilfælde skal delene udskiftes årligt, i andre tilfælde hvert 2. eller 3. år. Tætningsbånd skal udskiftes, når de er flade og døren ikke lukker tæt ind til ovenns front. Et nyt tætnings sæt med lim kan bestilles gennem brændeovnsforhandleren.

Vermiculitpladerne skal udskiftes, når de ser slidte ud, eller har så store ridser at brændkammerets stål er synligt. Det bør sikres, at slidte vermiculitplader udskiftes i tide, da de ellers mister deres varmereflekterings- og isoleringsegenskaber.

Bevægelige og mekaniske dele skal smøre mindst en gang om året med et varmebestandigt smøremiddel (lukning, hængsler osv.)

Udskiftning af dørens tætningsbånd

1. Fjern tætningsbåndet på dørens indre ramme (Døren skal ikke demonteres).
2. Tryk nyt tætningsbånd ned i sporet.

Udskiftning af rudens tætningsbånd

1. Dørens skruer skal demonteres.
2. Løft ruden ud.
3. Fjern det gamle bånd.
4. Nu kan der monteres nyt tætningsbånd på glasset.

Monteringen af ruden sker i omvendt rækkefølge.

Udskiftning af vermiculit plader

1. Beslagene åbnes.
2. Sideplader tages ud.
3. Røgvenderplade tages ud.
4. Bagpladen tages ud.
5. Øverste røgvenderplade løftes fra de påsvejste beslag og tages ud.

Ved montering af pladerne følges ovennævnte punkter i omvendt rækkefølge.

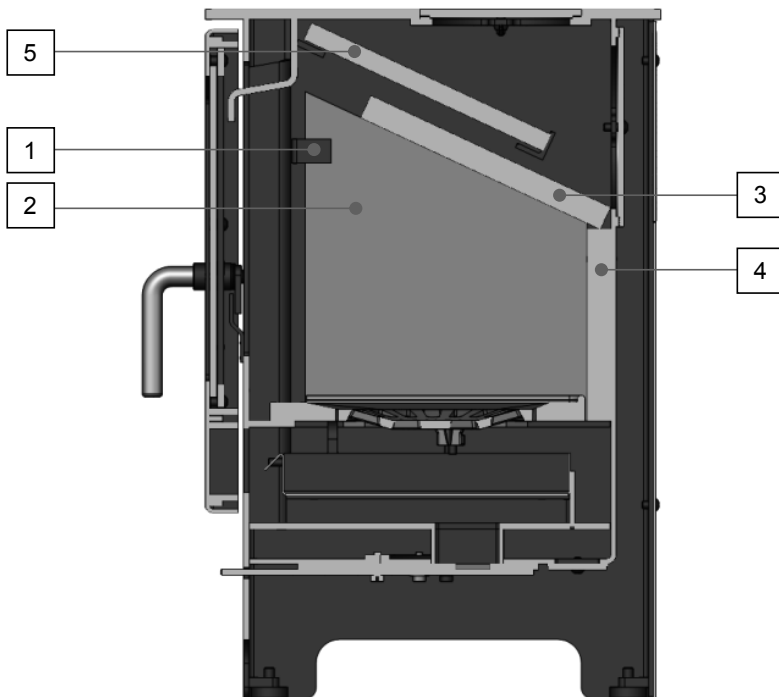

7. Reservedelsliste

	Artikelnr.
Vermisæt (inkl. øverste røgvender plade)	
Country 575	56500005
Country 765	56500005

Det er desværre ikke muligt at levere vermiculiteplader enkeltvis, men kun i hele sæt.

Glas	56500027
Støbejernsbund	56500016
Rysterist	55000100
Askeskuffe	13500005
Pakning for dør	44300070
Pakning for lufthjul	56500040

Inhalt

1. Einleitung
2. Aufstellung Modell Country
3. Vor der Aufstellung
4. Garantie
5. Heizanleitung
6. Wartung
7. Ersatzteilübersicht

1. Einleitung

Herzlichen Glückwunsch zum Kauf Ihres neuen Kaminofens. Sie haben den Ofen sicher bereits aufgestellt und eine Erstinbetriebnahme vorgenommen. Die meisten Menschen werfen erst einen Blick in die Bedienungsanleitung, wenn es ein Problem gibt - besonders wenn man den Umgang mit einem Kaminofen bereits gewohnt ist. Wir hoffen, Sie nehmen sich trotzdem ein wenig Zeit, um diese Bedienungsanleitung durchzulesen, da die Bedienung von Kaminöfen je nach Modell variieren kann. Sie müssen den Kaminofen zuerst kennenlernen, bevor Sie mit dessen Bedienung ganz vertraut sein können. Es ist nicht kompliziert, sondern bedarf nur ein wenig Geduld. Weitere Informationen zum Heizen mit Holz, Verbrennungsfehler sowie zur Wartung befinden sich in Jydepejens Handbuch zum Aufstellen und Heizen.

2. Aufstellung des Modells Country

Kaminöfen von Jydepejens sind gemäß der gesetzlichen Vorschriften geprüft und zugelassen. Vor der endgültigen Zulassung durchlaufen sie unzählige Brandschutztests. Die Öfen werden mit Rauchabzug oben getestet. Es wurde Birkenholz mit einer Holzfeuchtigkeit von 12-20 % verwendet.

Ihr Jydepejens Händler informiert Sie über die speziellen Anforderungen der einzelnen Öfen und hilft Ihnen bei Fragen des richtigen Aufstellens. Ihr Händler oder Schornsteinfeger kann Ihnen darüber hinaus Informationen zum erforderlichen Schornsteintyp geben. Unten ist ein Schaubild zur Wand- und Eckmontage mit und ohne isoliertem Rauchrohr zu sehen.

Abstand zu brennbarem Material ohne isoliertes Rauchrohr

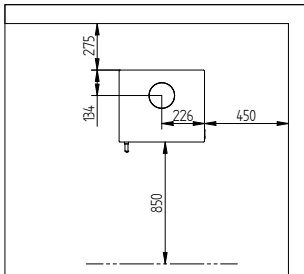

Abstand zu brennbarem Material mit isoliertem Rauchrohr

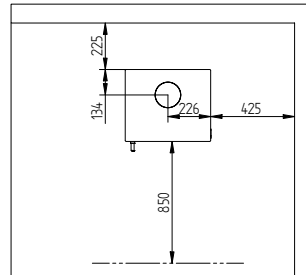

Abstand zu brennbarem Material ohne isoliertes Rauchrohr

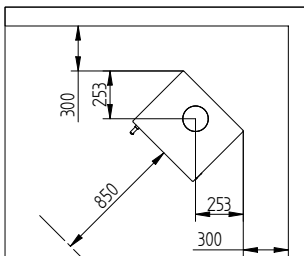

Abstand zu brennbarem Material mit isoliertem Rauchrohr

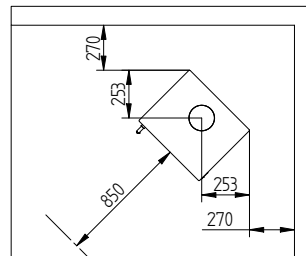

3. Vor der Aufstellung

Bei der Aufstellung des Kaminofens sind sämtliche ortsübliche Baubestimmungen und gesetzliche Vorschriften zu beachten.

Es muss sichergestellt werden, dass ausreichend Frischluft zugeführt wird, auch wenn gleichzeitig andere Heiz- und Entlüftungsmöglichkeiten genutzt werden. Die Häuser sind heute so gut isoliert, dass die Zufuhr von Frischluft durch Frischluftventile erforderlich sein kann. Ist ein solcher Frischlufteinlass vorhanden, sollte darauf geachtet werden, dass dieser nicht blockiert ist.

Die Vermiculitplatten müssen ordnungsgemäß in der Brennkammer montiert sein. Die korrekte Platzierung der Platten ist den Illustrationen dieser Anleitung zu entnehmen.

ACHTUNG: Der angegebene Mindestabstand zu brennbarem Material ist bei der Aufstellung des Kaminofens unbedingt einzuhalten.

Boden / Unterlage / Wand

Der Ofen ist auf eine feuerfeste Unterlage bzw. an einer feuerfesten Wand aufzustellen. D. h. sind weder Fliesen, Klinker oder Backsteine vorhanden, sind beim Aufstellen des Kaminofens die gesetzlichen Vorschriften des Aufstellungslandes über die Abstände zu brennbarem Material vor, hinter und seitlich des Ofens zu beachten. Fragen Sie Ihren Händler, wenn Sie Informationen hierzu benötigen. Bei der Aufstellung des Kaminofens ist darüber hinaus auf eine ausreichende Tragfähigkeit des Bodens zu achten.

ANMERKUNG: Der Boden unter dem Kaminofen sowie der Bereich 50 cm davor sollte aus nicht brennbarem Material bestehen, wie z. B. aus Beton, Backsteinen oder ähnlichem – eine Eisenplatte in diesem Bereich auf einen Holzfußboden zu legen, ist NICHT ausreichend.

4. Garantie

Die Firma Jydepejsen A/S gewährt 5 Jahre Garantie auf fabrikneue Kaminöfen.

Die Garantie umfasst:

- Herstellungsfehler
- Durchbrennen bei korrekter Feuerung

Im Fall einer Reklamation während der Garantiezeit wenden Sie sich bitte an den Händler, bei dem Sie den Kaminofen gekauft haben. Bitte legen Sie in diesem Fall die Kaufquittung vor, aus der Datum und Name des Händlers hervorgeht.

Darüber hinaus bitten wie Sie, bei Inanspruchnahme von Serviceleistungen Model und Seriennummer des Kaminofens anzugeben. Alle Modelle von Jydepejsen sind mit einer Seriennummer versehen, die sich auf dem Typenschild auf der Rückseite des Kaminofens befindet.

Nicht Umfang der Garantie sind:

- Transportschäden
- Schäden, die durch falsche Bedienung entstehen, z. B. als Folge von Überhitzung

- Folgeschäden und Schäden an Gegenständen, die durch den Betrieb des Kaminofens entstanden sind
- Schäden, die durch das Nichtbeachten der Bedienungsanleitung entstanden sind
- Glas und Speckstein

Bei einer Reparatur während der Garantiezeit übernimmt Jydepejsen A/S die Kosten für Ersatzteile und Arbeitslohn. Demontage und Wiederanschluss an den Schornstein, Transport und Wiederaufbau des Ofens sind keine Garantieleistungen und folglich vom Käufer zu tragen. Der Kaminofen hat Verschleißteile, die nach Bedarf ausgetauscht werden müssen. Solche Verschleißteile sind nicht in der Garantie enthalten. Die Häufigkeit des Austausches hängt vom Betrieb des Ofens ab.

Es gibt folgende Verschleißteile:

- Vermiculitplatten
- Rauchumleiter
- Dichtungsbänder

Sind die oben aufgeführten Teile kaputt oder müssen ausgetauscht werden, können Sie bei Ihrem Händler Ersatz bestellen.

5. Heizanleitung

Es ist wichtig, dass der Schornstein einen guten Zug hat. Es ist allesentscheidend, dass Schornstein und Kaminofen gut zusammenpassen. Fragen Sie Ihren Händler oder Schornsteinfeger, wenn Sie Rat zu Ihrem Schornstein benötigen.

Wenn alles in Ordnung ist, ist es wichtig, dass Schornstein und Kaminofen reibungslos zusammenarbeiten. Zu diesem Zweck ist die Bedienungsanleitung sorgfältig zu befolgen sowie trockenes und leicht entzündliches Holz zu verwenden. Weitere Informationen zum Anzünden und richtigen Heizen finden Sie in Jydepejsens Handbuch zum Aufstellen und Heizen.

ACHTUNG: Beim ersten Heizvorgang härtet der Lack aus – vermeiden Sie in dieser Phase eine Berührung des Kaminofens, der Lack könnte abblättern. Es wird empfohlen, gut zu lüften, da es beim ersten Heizvorgang zu Rauch- und Geruchsentwicklung kommen kann. Es besteht keinerlei Gefahr und Rauch und Gerüche verschwinden nach etwa 1 Stunde wieder.

Während des Aufheizens und Abkühlens dehnt sich der Ofen aus, es können daher Knisterlaute hörbar sein. Dieses Phänomen ist bei Öfen mit Stahlplatten ganz normal und stellt keinen Mangel dar. Sämtliche Öfen von Jydepejsen sind intermittierend, das bedeutet, dass Holz erst dann nachgelegt werden sollte, wenn sich in der Brennkammer eine Glutschicht gebildet hat.

Fehler beim Anzünden oder des Verbrennvorgangs entstehen häufig durch zu feuchtes Holz oder unzureichenden Zug im Schornstein. Kontrollieren Sie deshalb, ob der Schornstein ganz oder teilweise blockiert ist und ob die Rauchumleiter richtig angebracht sind. Im Falle einer Überhitzung oder eines Schornsteinbrandes ist die Luftzufuhr zu unterbrechen und die Situation zu beobachten.

Ein Schornsteinbrand darf nicht mit Wasser gelöscht werden, da dadurch sofort Wasserdampf entsteht (Wasser verdampft im Verhältnis 1:1700), durch den schlagartigen Druckanstieg kann der Schornstein schwer beschädigt werden.

Platzierung des DuplicAir®

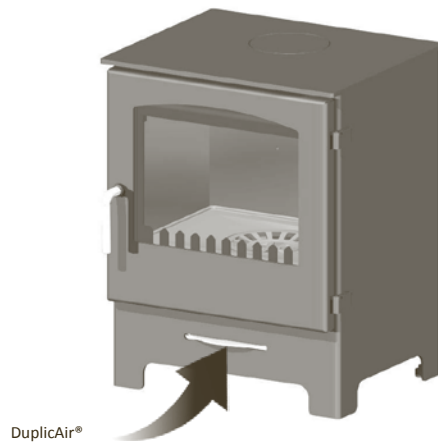

Bedienung des DuplicAir®

Die Luftzufuhr des Kaminofens kann unterschiedlich und wie folgt reguliert werden:

1. Schieber in Stellung 1 (ganz links): Die Luftzufuhr sowohl zum Heizen als auch zum Anzünden ist geschlossen
2. Schieber in Stellung 2: Die Luftzufuhr zum Heizen ist halb geöffnet
3. Schieber in Stellung 3 (ganz rechts): Die Luftzufuhr sowohl zum Heizen als auch Anzünden ist ganz geöffnet

Diese Einstellung darf nur kurzzeitig gewählt werden, nämlich nur während der Anheizphase.

Sobald das Feuer gut brennt, muss der Schieber zurück auf Position 2 oder noch weiter nach links gestellt werden, je nach Wärmebedarf.

Der Schieber kann auch zwischen den Einstellungspositionen stehen. Die Luftzufuhr darf nicht so weit gedrosselt werden, dass das Feuer ausgeht. Es müssen immer Flammen klar erkennbar sein.

Anheizphase

1. Schieber in Stellung 3 bringen
 2. Holzscheite und Anmachholz auf den Boden der Brennkammer legen
 3. Darüber Anmachholz versetzt aufstapeln, etwa 1,5 kg
 4. Anzünden
 5. Die Tür des Kaminofens sollte in der Anheizphase ein paar Minuten lang einen Spaltbreit geöffnet bleiben
 6. Sobald das Feuer gut brennt, sollte der Schieber auf Position 2 oder noch weiter nach links gestellt werden
- Wie weit die Luftzufuhr gedrosselt wird, hängt vom Zug des Schornsteins und vom Wärmebedarf ab. Die Luftzufuhr wird gedrosselt, wenn die Flamme ruhig brennt.



Nachlegen von Holz

Wenn im Kaminofen eine solide Glutschicht sichtbar ist, können Holzscheite nachgelegt werden. Achten Sie darauf, dass die Tür zur Brennkammer geschlossen ist, wenn Sie Holz nachgelegt haben – es kann Rauch entstehen.

1. Stellen Sie den Schieber auf Position 3 (maximale Luftzufuhr)
2. Um den Unterdruck zu minimieren, sollte die Tür des Kaminofens etwa 1 Minute lang einen Spalt breit offenstehen, bevor sie ganz geöffnet wird
3. Die Tür langsam öffnen
4. Legen Sie ein oder zwei Holzscheite in die Brennkammer (am effektivsten ist es, wenn Sie die Scheite in einer Reihe platzieren)
5. Tür wieder schließen
6. Sobald das Feuer gut brennt, den Schieber wieder auf Position 2 oder noch weiter nach links stellen

6. Wartung

Dichtungen und Vermiculitplatten sind Verschleißteile und müssen nach Bedarf ersetzt werden. Wie oft, hängt von der Häufigkeit des Betriebs des Kaminofens ab – in manchen Fällen ist ein Austausch einmal jährlich erforderlich, in anderen Fällen nur alle 2 oder 3 Jahre. Das Dichtungsband muss ausgetauscht werden, wenn es flachgedrückt ist und die Tür nicht mehr dicht schließt. Einen neuen Dichtungssatz mit Kleber können Sie bei Ihrem Händler bestellen.

Die Vermiculitplatten müssen ausgetauscht werden, wenn sie verschlissen aussehen oder so große Risse haben, dass der Stahl der Brennkammer sichtbar ist. Die Platten müssen rechtzeitig ausgetauscht werden, da sie ansonsten ihre wärereflektierende und isolierende Eigenschaften verlieren.

Bewegliche und mechanische Teile (Verschluss, Scharniere usw.) sollten mindestens einmal jährlich mit einem hitzebeständigen Schmiermittel behandelt werden.

Austausch der Türdichtung

1. Entfernen Sie das Dichtungsband am inneren Rahmen der Tür (die Tür muss nicht demontiert werden)
2. Ersetzen Sie es durch ein neues Dichtungsband an gleicher Stelle

Austausch der Scheibendichtung

1. Die Türschrauben entfernen
2. Die Scheibe herausheben
3. Das alte Band entfernen
4. Neues Dichtungsband auf der Scheibe anbringen

Das Einsetzen der Scheibe geschieht in umgekehrter Reihenfolge.

Austausch der Vermiculiplatten

1. Beschläge öffnen
2. Seitenplatten herausnehmen
3. Rauchmuldenplatte herausnehmen
4. Rückwärtige Platte herausnehmen
5. Die oberste Rauchmuldenplatte vom festgeschweißten Beschlag heben und herausnehmen

Beim Montieren der Platten wie oben beschrieben in umgekehrter Reihenfolge vorgehen.

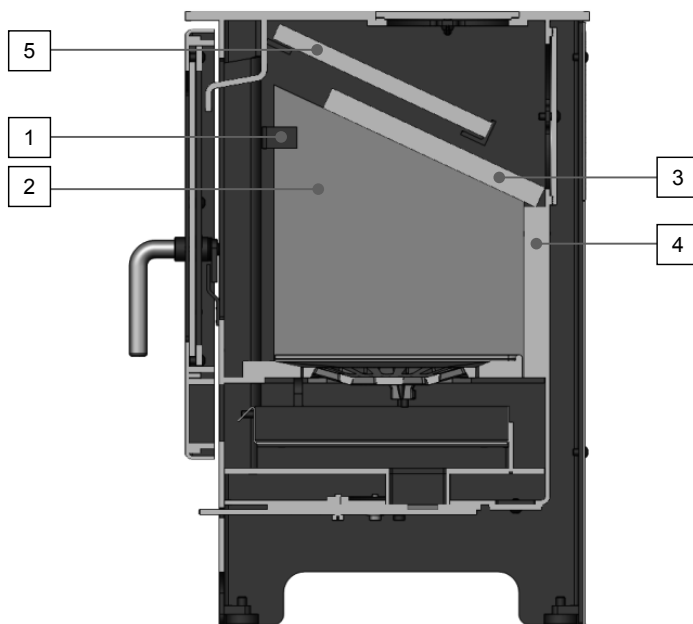

7. Ersatzteilübersicht

Vermisatz (inkl. oberster Rauchumlenkplatte)
Country 575
Country 765

Artikel-Nr.

56500005
56500005

Es ist leider nicht möglich, einzelne Vermiculiplatten zu liefern, sondern nur ganze Sätze.

Glas	56500027
Gusseisenboden	56500016
Rost	55000100
Ascheschublade	13500005
Dichtung für Tür	44300070
Dichtung für Luftregler	56500040

Content

1. Introduction
2. Installation Country
3. Installation in general
4. Warranty
5. Firing guide
6. Maintenance
7. Spare parts list

1. Introduction

Congratulations on your new wood-burning stove. You have probably already installed the stove and fired it for the first time. Most of us take a first look at the operation manual, when we face a problem – especially if we are used to having a stove. However, we hope that you will take some time to read this operation manual, since the use of a stove may vary – and depends on the model type. You need to get acquainted with the stove, before you can feel completely safe operating it. It is not difficult, but requires a bit of patience. You can find further information about heat, firing with wood, combustion errors, as well as maintenance in Jydepejsen’s Handbook on Installation and Firing.

2. Installation Country

Wood-burning stoves from Jydepejsen are tested and approved according to the legal regulations of the test facilities. Prior to the final approval, the stove is examined with numerous firing technical tests. The stove is tested with upward ventilation. Birch wood with a humidity of 12 - 20% is used.

The Jydepejsen retailer will inform you about the requirements that apply to your specific stove and guide you in terms of correct installation. Further, the retailer/chimney sweeper can guide you in terms of what chimney type to use. Below, you can see an illustration of wall and corner installation, with and without an insulated flue tube.

Distance to flammable material without insulated flue tube

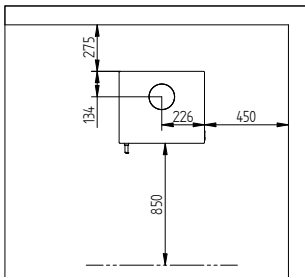

Distance to flammable material with insulated flue tube

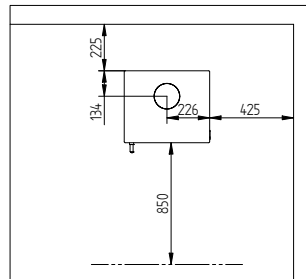

Distance to flammable material without insulated flue tube

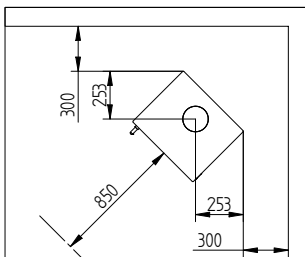

Distance to flammable material with insulated flue tube

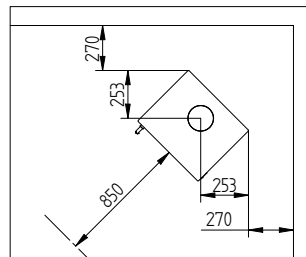

3. Installation in general

When installing the stove, all local regulations must be observed, hereunder regulations concerning national and international standards.

Please ensure that the combustion air supply is adequate, also when using other heating and ventilation units. Modern houses are insulated in such a manner that it may be required to add fresh air by means of ventilation valves. If such ventilation valves exist, please ensure that blocking is prevented.

Further, please check that the vermiculite plates are mounted correctly inside the combustion chamber. Please see the illustration in this manual for placement of the plates.

Please note that the stove must be placed with the indicated minimum distance to flammable material.

Bottom / base / wall

The stove must be installed on a fire-proof base/ a fire-proof wall, i. e. if there are no tiles or bricks, please observe the rules for distances to flammable material in front/back/next to the stove for the country in question, in which the stove is to be installed. Please ask your retailer in case of questions. The stove must further be placed on a base with adequate load capacity.

Please note: The floor under the stove, as well as 500mm in front of the stove must be made of non-flammable material, such as concrete, tiles or the like – placing e. g. an iron plate on top of a wooden floor 500mm in front of the stove is NOT appropriate. .

4. Warranty

The company Jydepejsen A/S gives a 5-year warranty on new wood-burning stoves.

The warranty includes:

- Manufacturing faults.
- Burn out when firing correct.

In case of possible claims during the warranty period, please contact the retailer, who sold you the stove. Please present a dated and signed receipt with the name of the retailer.

Further, in regards to services, we ask you to state the stove model, as well as the serial number. All wood-burning stoves from Jydepejsen have a serial number, which is noted on the data plate on the back of the stove.

The following is not part of the warranty:

- Transport damages.
- Damages, resulting from incorrect operation, for instance as a result of over temperature.
- Complications and damages on other objects, resulting from stove operation.
- Non-compliance with the instructions of the operation manual.
- Glass and soapstone.

In case of warranty repairs, the costs for spare parts and wages are covered by Jydepejsen A/S. Costs for de-installation/re-connection to the chimney, transport and re-installation of the stove is not part of the warranty and must be paid by the buyer. The stove has spare parts, which needs replacing as required. Such wear parts are not subject to the warranty and how often they need replacing, is individually and depends on the use of the stove.

The wear parts include:

- Vermiculite plates
- Smoke bypassers
- Sealing strips

If the above parts need replacing, please order new parts via your retailer.

5. Firing guide

It is very important to ensure that the chimney has proper extraction. It is crucial that the chimney functions with the stove. Please ask your retailer or the chimney sweeper about the chimney conditions.

Once the conditions are in order, the next step is ensuring that the chimney and stove function well together. In order to ensure optimal conditions, please follow the instructions in the operation manual carefully, and remember to use dry and inflammable wood. You can find further information about firing in Jydepejsen's Handbook on Installation and Firing.

Please note that the varnish hardens during the first firing – please avoid touching the stove during this phase, since the varnish may peel off. We recommend that you ventilate well during the first firing, since smoke and odour may emerge. The smoke and odour are harmless and disappear after approx. 1 hour.

Since the stove expands during firing and cooling, crinkle noises may occur. The phenomenon is completely normal for steel plate stoves and should not be regarded to be a defect. All wood-burning stoves from Jydepejsen are intermittent, which means that wood has to be put on the fire, once a glowing layer exists inside the combustion chamber.

Firing or combustion faults often result from moist wood or inadequate chimney extraction. Please check, whether the chimney is partially or completely blocked and whether the smoke bypassers are placed correctly.

In case of over temperature or chimney fire, disconnect the air supply and observe the situation.

Do not extinguish a chimney fire with water, since water vapour will emerge immediately (water vaporises in the scale 1:1700), which may cause severe damage to the stove, due to the quick pressure increase.

Position of DuplicAir®

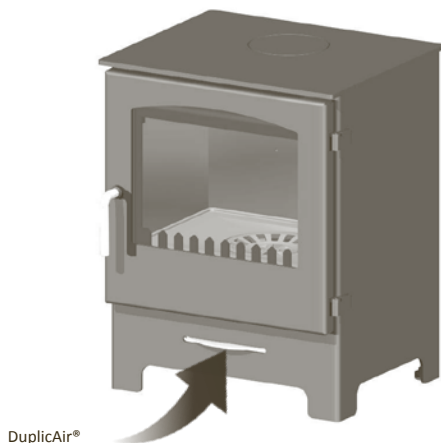

Operation of DuplicAir®

The combustion air wheel of the stove has a number of settings with the following functions:

1. When the handle is in position 1 (to the left), both the combustion and firing air intake are closed.
2. When the handle is in position 2, the combustion air is ½ open.
3. When the handle is in position 3 (to the right), both the combustion and firing air intake are completely open.

This setting is only permitted for a short period of time, while the firing phase is in progress.

As soon as the wood burns well, set the handle in position 2 or lower (to the left), depending on the heat requirements.

The handle can also be placed between the set points. Do not turn it so much down that the fire goes out. Ensure that there are visible flames at all times.

Start phase

1. Place the air wheel in position 3.
2. Place kindling blocks and wood spills for lighting up in the bottom of the combustion chamber.
3. Place the wood spills, approx. 1.5 kg as a matchstick house.
4. Light the fire.
5. The stove door should be a bit open for a few minutes during the start phase.
6. As soon as the wood burns well, place the handle in position 2 or lower (to the left).

How much you turn it down, depends on both the chimney extraction, and the heat requirements. Turn the air wheel down, once the flame burns steadily.



Adding more wood

When an adequate glow layer is visible inside the stove, you can add more wood. Make sure that the door to the combustion chamber is closed, when adding wood – smoke may emerge.

1. Place the air wheel in position 3 (maximum air supply).
2. In order to minimise under pressure, leave the stove door open for about 1 minute, before opening it completely.
3. Slowly open the door.
4. Place one or two pieces of wood inside the combustion chamber (place the pieces in extension of each other for the optimal result).
5. Close the door.
6. As soon as the wood burns well, place the handle in position 2 or lower.

6. Maintenance

Sealings and vermiculite plates are wear parts and need replacing when required. How often, depends on the use of the stove — in some cases the parts need replacing every year, in other cases every 2nd or 3rd year. The sealing strips need replacing when they are flat and the door doesn't close tightly to the front of the stove. A new sealing kit with glue can be ordered via the stove retailer.

The vermiculite plates need replacing when the look worn or the scratches are so big that the combustion chamber steel is visible. Please ensure that worn vermiculite plates are replaced in time, since they may lose their heat reflexivity and insulation features.

Movable and mechanical parts must be lubricated at least once a year with a heat resistant lubricant (seals, hinges etc.)

Replacement of sealing strip on the door

1. Remove the sealing strip on the inner frame of the door and clean the strip line (does not require dismantling of the door).
2. Press a new sealing strip into the line.

Replacement of sealing strip on the window

1. Remove the screws from the door.
2. Take out the window.
3. Remove the old strip.
4. Now, install a new sealing strip on the glass.

Re-install the window in reverse order.

Replacement of vermiculite plates

1. Open the fittings.
2. Remove the side plates.
3. Remove the smoke turner plate.
4. Take out the back plate.
5. Lift the upper smoke turner plate off the welded fittings and remove it.

Re-install the plates in reverse order.

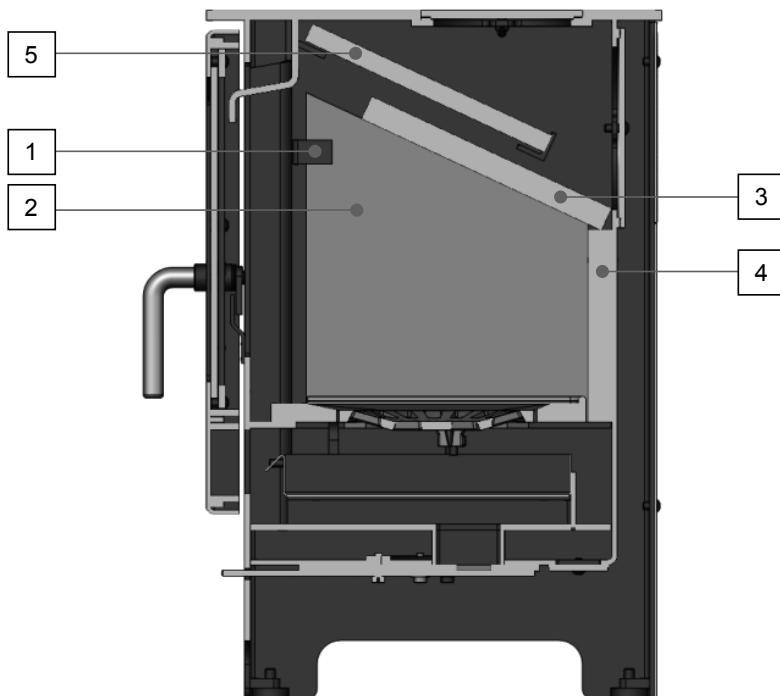

7. Spare parts list

Vermi set (incl. upper smoke turner plate)
Country 575
Country 765

Article no.

56500005
56500005

Unfortunately, it is not possible to deliver single vermiculite plates, only as sets.

Glass	56500027
Cast iron bottom	56500016
Shaker grate	55000100
Ash-pan	13500005
Sealing for door	44300070
Sealing for air wheel	56500040

Table des matières

1. Introduction
2. Installation de Country
3. Installation générale
4. Garantie
5. Instructions de chauffage
6. Entretien
7. Liste des pièces de rechange

1. Introduction

Félicitations pour votre nouveau poêle à bois. A présent, vous avez probablement déjà installé le poêle à bois, et peut-être même que vous l'avez allumé pour la première fois. La plupart des gens, surtout ceux qui ont eu un poêle à bois chez eux considèrent le mode d'emploi comme un dernier recours, quelque chose à consulter quand tout le reste échoue. Cependant, nous espérons que vous allez prendre le temps de lire ce manuel car l'utilisation d'un poêle à bois est variable et dépend du type de votre modèle. Vous avez besoin de vous familiariser pleinement avec votre poêle à bois avant que vous puissiez être sûr d'en tirer le meilleur parti. Ce n'est pas difficile, bien que cela nécessite un peu de patience. Pour plus d'informations sur la chaleur, de l'alimentation, la combustion et l'entretien, consultez le manuel Jydepejsen sur l'installation et le chauffage.

2. Installation du modèle Country

Les poêles à bois Jydepejsen sont testés par des institutions spécialisées et approuvés conformément aux dispositions légales applicables. Avant de recevoir l'approbation finale, les poêles à bois doivent passer avec succès une variété de tests de chauffage techniques. Les poêles à bois sont testés avec l'extraction de fumée vers le haut. Le bois utilisé est du bouleau, avec une humidité du bois de 12 à 20%.

Le revendeur Jydepejsen vous informe sur les exigences applicables au poêle à bois et vous aide avec les instructions pour assurer une installation adéquate. Le revendeur/le ramoneur peut en outre vous dire exactement de quel type de cheminée que vous avez besoin. Ci-dessous une illustration de montage mural et au coin, avec ou sans conduit de cheminée isolé.

Distance de combustion sans conduit de cheminée isolé

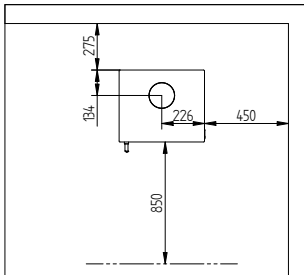

Distance de combustion avec conduit de cheminée isolé

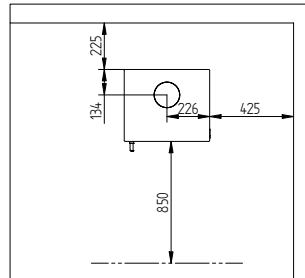

Distance de combustion sans conduit de cheminée isolé

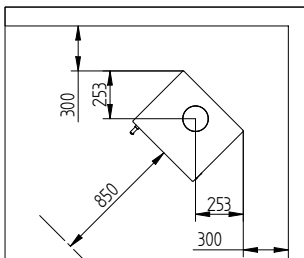

Distance de combustion avec conduit de cheminée isolé

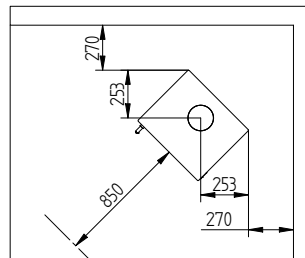

3. Installation générale

Lors de l'installation du poêle à bois, il faut observer toutes les réglementations locales en vigueur, notamment les dispositions relatives aux normes nationales et internationales.

Vous devez vous assurer qu'il y a un approvisionnement suffisant en air de combustion, ainsi que de l'utilisation concomitante d'autres unités de chauffage et de ventilation. De nos jours, les maisons sont isolées ; il peut être donc nécessaire de fournir de l'air frais au moyen de soupapes d'air frais. Si ces grilles à air frais sont disponibles, il faut éviter de les bloquer.

Il est important de vérifier que les panneaux de vermiculite sont correctement installés dans la chambre de combustion. L'illustration de ce manuel montre où ces panneaux doivent être positionnés.

Veuillez noter que le poêle à bois doit être installé à la distance minimale prescrite de tous matériaux combustibles.

Fond/surface de support/mur

Le four doit être installé/accroché à une surface de support incombustible/une paroi incombustible, c'est-à-dire sans carrelage, tuile ou brique. Il faut respecter les règles relative aux distances des matériaux combustibles (avant/arrière/ de côté) du poêle à bois pour le pays dans lequel le poêle est installé/accroché. Demandez au fournisseur en cas de doute. En outre, la surface sur laquelle le poêle à bois est placé doit être capable de supporter son poids.

NB : La surface sur laquelle est placé le poêle doit être d'au moins 500 mm sur le devant du poêle, doit être en un matériau non combustible tel que le béton, la brique ou un matériau similaire. Placer une plaque de plancher en acier sur un plancher en bois à 500 mm à l'avant du poêle ne sera pas suffisant.

4. Garantie

La société Jydepejsen A/S offre une garantie de 5 ans sur les nouveaux poêles à bois.

La garantie couvre :

- Les défauts de fabrication.
- Les brûlures dues à son bon fonctionnement.

Toute réclamation pendant la période de garantie doit être adressée au revendeur auprès duquel vous avez acheté le poêle à bois. Pour les réparations sous garantie, vous devez également présenter une facture datée et signée indiquant le nom du revendeur.

En outre, nous vous demandons, dans le cadre de la prestation de service, de mentionner le modèle de poêle à bois et le numéro de série. Tous les poêles à bois de Jydepejsen sont fournis avec un numéro de série figurant sur la plaque signalétique à l'arrière du poêle à bois.

La garantie ne couvre pas :

- Les dommages pendant le transport.
- Les dommages résultant du mauvais fonctionnement, par exemple, à cause d'une surchauffe.
- Les dommages indirects et les dommages d'autres objets résultant de l'utilisation du poêle.
- Les dommages résultant du non respect des instructions indiquées dans le manuel d'utilisation.
- Verre et stéatite.

En cas de réparation sous garantie, les coûts des pièces et main d'œuvre de Jydepejsen A/S sont couverts. Le démontage/remontage de la cheminée, le transport et la réinstallation du poêle à bois ne sont pas couverts par la garantie et doivent être payés par l'acheteur. Le poêle à bois est livré avec les pièces d'usure, qui seront inévitablement remplacées au besoin. Ces pièces d'usure ne sont pas couvertes par la garantie ; leur fréquence de leur remplacement dépend de l'utilisation du poêle à bois.

Ces pièces d'usure comprennent :

- Les panneaux en vermiculite
- Les déviateurs de fumée
- Les bandes d'étanchéité

Si les pièces mentionnées ci-dessus cassent à cause de l'usure, vous pouvez en commander auprès de votre revendeur.

5. Instructions de chauffage

Il est très important de s'assurer que la cheminée a un bon tirage. Il est essentiel que la cheminée fonctionne bien avec le poêle à bois. Demandez à votre revendeur ou ramoneur pour obtenir des conseils sur les conditions de votre cheminée.

Lorsque les conditions sont bonnes, la prochaine étape importante est s'assurer que la cheminée et le poêle à bois fonctionnent bien ensemble. La meilleure façon de le faire est de suivre les instructions de fonctionnement et d'utiliser du bois de chauffage sec et inflammable. Pour plus d'informations sur les bons allumages et alimentation, consultez le manuel Jydepejsen sur l'installation et le chauffage.

Veillez noter que la peinture du poêle à bois durcira pendant les premiers allumages ; évitez donc de toucher le poêle pendant cette phase car cela peut écailler la peinture. Il est recommandé de bien aérer la pièce au premier allumage, comme il peut y avoir de la fumée et les odeurs émises à ce moment. La fumée et l'odeur ne sont pas dangereuses et se dissipent après environ 1 heure.

Comme la poêle se dilate et se contracte au cours des phases de chauffage/de refroidissement, vous pouvez entendre un bruit de crépitement. Ce phénomène est normal pour les poêles à panneaux en acier et cela ne peut pas être considéré comme un défaut du poêle. Tous les poêles de Jydepejsen sont intermittents, ce qui signifie qu'il faut ajouter du bois dès qu'il y a un bon lit de braises dans la chambre de combustion.

Les problèmes survenus lors de l'allumage ou de la combustion sont souvent dus au bois humide ou au tirage insuffisant de la cheminée.

Pour cela, vérifiez si la cheminée est partiellement ou totalement bloquée et si les déviateurs de fumés sont bien positionnés. En cas de surchauffe ou de feu de cheminée, l'alimentation en air doit être interrompue et la situation surveillée.

Un feu de cheminée ne peut pas être éteint avec de l'eau, car celle-ci devient immédiatement de la vapeur (évaporation de l'eau dans un rapport de 1:1700), qui peut provoquer de graves dommages à la cheminée à cause de l'augmentation rapide de la pression.

Installation de DuplicAir®

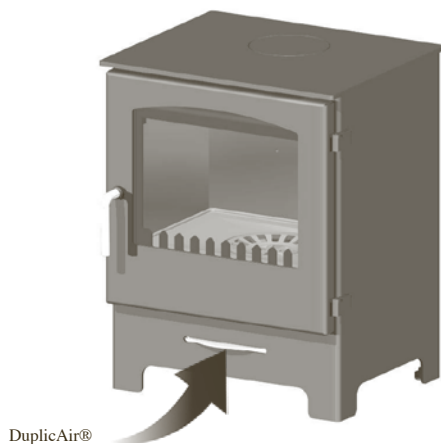

Utilisation de DuplicAir®

Les molettes de réglage d'air de combustion du poêle à bois ont une certaine adaptabilité avec les caractéristiques suivantes :

1. Lorsque la poignée est au réglage 1 (extrême gauche), l'air de combustion et l'air d'allumage sont alors fermés.
2. Lorsque la poignée est au réglage 2, l'air de combustion est à moitié ouvert.
3. Lorsque la poignée est au réglage 3 (extrême droite), l'air de combustion et l'air d'allumage sont complètement ouverts.

Ce réglage n'est possible que pour un court laps de temps pendant la phase d'allumage.

Dès que le feu a pris dans le bois, la poignée doit être au réglage 2 ou à un réglage inférieur (à gauche), en fonction du besoin de chauffage.

La poignée peut également être placée entre les points de réglage. Ne la baissez pas tellement que la flamme s'éteigne. Il doit toujours y avoir des flammes bien distinctes.

Phase de démarrage

1. Mettez la molette de réglage d'air au réglage 3.
2. Ajoutez des allume-feux et des bûchettes de bois au fond de la chambre de combustion.
3. Les bûchettes d'environ 1,5 kg doivent être mises en place en travers.
4. Allumez le feu.
5. Pendant la phase de démarrage, la porte du poêle doit rester entrouverte pendant quelques minutes.
6. Dès que le feu a pris dans le bois, la poignée est placée au réglage 2 ou inférieur (à gauche).
La poignée est tournée vers le bas en fonction à la fois du tirage de la cheminée et du besoin de chaleur. La molette réglage d'air est tournée en bas lorsque
la flamme devient stable et calme.



Ajoutez du bois

Lorsque vous voyez que le poêle à bois a un lit de braises suffisant, ajoutez alors du bois. Assurez-vous que la porte de la chambre de combustion est fermée lors du chargement de bois de chauffage ; il peut y avoir un peu de fumée qui s'échappe.

1. Mettez la molette de réglage d'air au réglage 3 (débit maximum).
2. Pour minimiser la dépression, laissez la porte entrouverte pendant environ 1 minute avant de l'ouvrir complètement.
3. Ouvrez lentement la porte.
4. Ajouter un à deux morceaux de bois dans la chambre de combustion (le meilleur résultat est obtenu en plaçant les morceaux en longueur l'un après l'autre).
5. Fermez la porte
6. Dès que le feu a pris dans le bois, la poignée est placée au réglage 3 ou inférieur.

6. Entretien

Les joints et les panneaux en vermiculite sont des pièces d'usure et doivent être remplacés au besoin. La fréquence de remplacement dépend de l'utilisation du poêle à bois ; dans certains cas, vous devrez peut-être les remplacer chaque année, tandis que dans d'autres, le remplacement se fera toutes les deux ou trois années. En règle générale, le joint doit être remplacé quand il est aplati et que la porte ne joint plus étroitement contre l'avant du poêle. Vous pouvez acheter un nouvel ensemble de joint avec de la colle auprès de votre revendeur de poêle.

Les panneaux en vermiculite doivent être remplacés quand ils sont usés ou présentent de grandes rayures sur l'acier de la chambre de combustion. Il convient de s'assurer que les panneaux en vermiculite usés remplacés à temps, sinon ils perdront leur capacité d'isolation et de réflexion de la chaleur.

Les parties mobiles et mécaniques doivent être lubrifiées au moins une fois par an avec un lubrifiant résistant à la chaleur (fermeture, charnières, etc.)

Remplacement du joint d'étanchéité de la porte

1. Retirez le joint d'étanchéité du cadre intérieur de la porte (la porte ne doit pas être démontée).
2. Placez le nouveau joint dans son emplacement.

Remplacement du joint d'étanchéité de la vitre

1. Retirez les vis de fixation de la porte.
2. Soulevez la vitre.
3. Retirez l'ancien joint.
4. Maintenant, vous pouvez installer un nouveau joint d'étanchéité sur la vitre.

L'installation de la vitre à nouveau se fait dans l'ordre inverse.

Remplacement des panneaux en vermiculite

1. Ouvrez les supports.
2. Retirez les panneaux latéraux.
3. Retirez la plaque de retenue.
4. Retirez la plaque arrière.
5. Soulevez le déflecteur supérieur des supports soudés et retirez-le.

Pour le montage des panneaux, suivez les étapes ci-dessus dans l'ordre inverse.

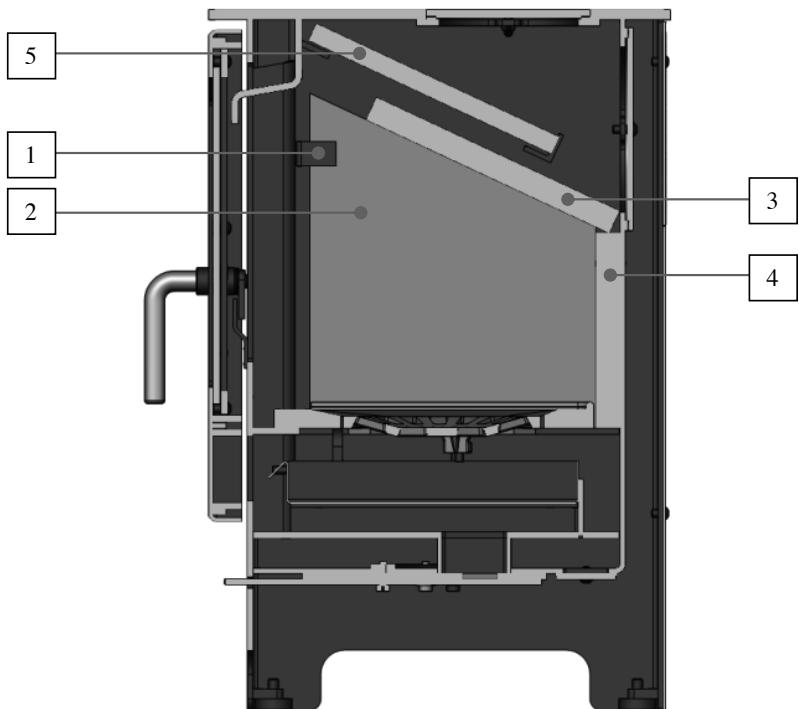

7. Liste des pièces de rechange

	Article n°
Ensemble vermiculite (y compris les déflecteurs supérieurs)	
Country 575	56500005
Country 765	56500005

Nous livrons seulement un ensemble vermiculite complet, et pas des pièces uniques.

Vitre	56500027
Fonds en fer forgé	56500016
Grille de cendres	55000100
Cendrier	13500005
Joint de porte	44300070
Joint de molettes de réglage à air	56500040

Innehåll

1. Inledning
2. Installation Country
3. Installation allmänt
4. Garanti
5. Eldningsvägledning
6. Underhåll
7. Reservdelslista

1. Inledning

Stort grattis till din nya braskamin. Du har säkert redan installerat braskaminen och tänt upp i den för första gången. De flesta av oss tittar i bruksanvisningen först när det uppstår problem – särskilt om man har haft braskamin tidigare. Vår förhoppning är dock att du ska ta dig tid att läsa igenom den här bruksanvisningen eftersom det sätt på vilket man använder en braskamin kan variera - och beror på vilken modell du har valt. Du måste lära känna din braskamin innan du blir helt förtrolig med den, detta är inte svårt men det kan kräva lite tålamod. Ytterligare information om värme, att elda med ved, förbränningsfel samt underhåll finns i Jydepejsens Handbok om Installation och Eldning.

2. Installation av modellen Country

Braskaminer från Jydepejsen är testade och godkända i enlighet med testinstitutens lagstadgade föreskrifter. Innan det slutgiltiga godkännandet genomgår braskaminen ett otal brandtekniska test. Braskaminen testas med uppgående rökutsug och vid testet används ved av björk med en träfuktighet på 12 - 20 %.

Jydepejsens återförsäljare kan informera dig om vilka krav som är gällande för aktuell braskamin och kan hjälpa dig med råd och vägledning för att åstadkomma en korrekt installation. Återförsäljaren/sotaren kan dessutom tala om för dig exakt vilken typ av skorsten du ska använda. Nedan finns en illustration av vägg- och höminstallation med eller utan isolerat rökrör.

Avstånd till brännbart material utan isolerat rökrör

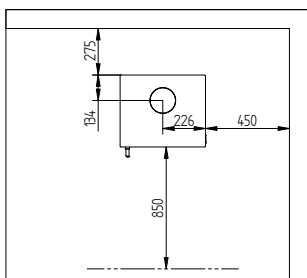

Avstånd till brännbart material med isolerat rökrör

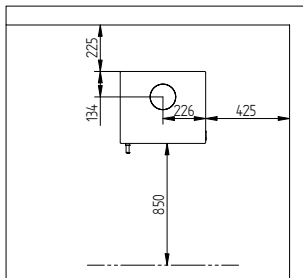

Avstånd till brännbart material utan isolerat röktör

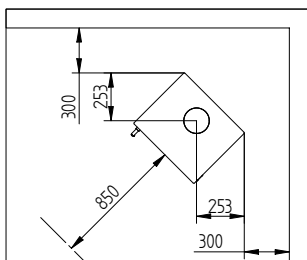

Avstånd till brännbart material med isolerat röktör

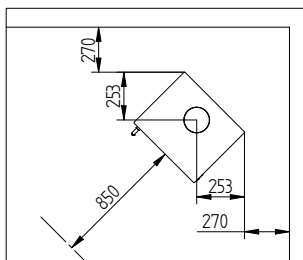

3. Installation allmänt

Vid installation av braskaminen ska samtliga lokala föreskrifter hållas, härunder regler gällande nationella och internationella standarder.

Du bör försäkra dig om att tillförseln av förbränningsluft är tillräcklig, även vid samtidigt bruk av andra uppvärmnings- och ventilationsenheter. Dagens hus är isolerade på ett sätt som gör att det kan vara nödvändigt att tillföra frisk luft med hjälp av friskluftsventiler. Om sådana friskluftsventiler finns tillgängliga ska man förhindra att de blockeras.

Dessutom bör du kontrollera att vermiculitskivorna i brännkammaren är korrekt monterade. Skivornas placering finns illustrerad i denna bruksanvisning.

Observera att braskaminen ska installeras med de minimumavstånd till brännbara material som har angetts.

Underlag/vägg

Kaminen ska installeras/hängas på ett eldfast underlag/en eldfast vägg, dvs. om det inte finns klinker, kakel eller tegel måste gällande regler för avstånd till brännbara material framför/bakom/bredvid kaminen följas för det land där kaminen installeras/hängs upp. Fråga leverantören om du känner dig tveksam. Vidare ska braskaminen placeras på ett underlag med tillräcklig bärighet.

OBS: Golvet under kaminen samt 500 mm framför kaminen ska bestå av icke brännbart material, såsom betong, tegel eller liknande – att lägga exempelvis en järnplatta ovanpå ett trägolv 500 mm framför kaminen räcker INTE.

4. Garanti

Företaget Jydepejsen A/S lämnar 5 års garanti på fabriksnya braskaminer.

Garantin omfattar:

- Fabrikationsfel.
- Genombränning vid korrekt eldning.

I händelse av eventuella reklamationer under garantiperioden ombeds du att vända dig till den återförsäljare där du har köpt braskaminen. I detta sammanhang ska det uppvisas ett daterat och signerat kvitto med återförsäljarens namn.

I samband med annan service ber vi dig dessutom upplysa braskaminens modell samt serienummer. Alla braskaminer från Jydepejsen är försedda med ett serienummer, det finns på modellskylten på braskaminens baksida.

Följande omfattas inte av garantin:

- Transportskador.
- Skador som uppstått i samband med felaktig hantering, t.ex. skador som följd av överhettning.
- Följdskador och skador på andra föremål som följd av användning av braskaminen.
- Skador som uppstått på grund av att man inte har följt föreskrifterna i bruksanvisningen.
- Glas och täljsten.

Vid en eventuell garantireparation betalas kostnader för reservdelar och arbetskostnad av Jydepejsen A/S. Nedmontering/återmontering från/till skorsten, transport samt installation av braskaminen omfattas inte av garantin och ska därför bekostas av köparen. Braskaminen har slitagedelar som ska bytas ut vid behov, dessa slitagedelar omfattas inte av garantin. Hur ofta de ska bytas ut är individuellt och beror på hur braskaminen används.

Slitdelarna omfattar:

- Vermiculitskivor
- Rökledare
- Tätningsband

Skulle ovan nämnda delar gå sönder eller vara i behov av att bytas ut pga. slitage, kan du beställa nya delar via din återförsäljare.

5. Eldningsvägledning

Det är mycket viktigt att säkerställa att det är bra drag i skorstenen. Det är avgörande att skorstenen fungerar bra i kombination med braskaminen. Fråga återförsäljaren eller sotaren om råd när det gäller kraven för skorstenen.

När kraven är uppfylla är nästa viktiga steg att säkra att skorstenen fungerar bra i kombination med braskaminen. Detta görs genom att följa bruksanvisningen noga, samt genom att använda ved som är torr och enkel att tända. Ytterligare information om att tända upp i kaminen och lämpliga sätt att elda finns i Jydepejsens Handbok om Installation och Eldning.

Var vänlig observera att lacken härdar första gången du tänder upp i braskaminen - undvik att röra vid braskaminen i detta skede eftersom lacken då kan flagna av. Vi rekommenderar att du vädrar ordentligt när du tänder upp i braskaminen för första gången, eftersom det kan uppstå rök och generande lukt. Röken och lukten är inte farlig och röken/lukten försvinner igen efter ca 1 timme.

Eftersom kaminen pga. värmen utvidgar sig när du tänder en brasa kan det förekomma knäppande/knarrande ljud när kaminen värms upp/svalnar av. Fenomenet är helt normalt för kaminer av stål och detta ska inte uppfattas som en defekt på braskaminen. Samtliga braskaminer från Jydepejsen är intermittenta, vilket innebär att man lägger på mer ved när det finns en glödbädd i brännkammaren.

Fel som uppstår när du tänder upp eller under förbränning beror oftast på att veden är fuktig eller på att det inte är tillräckligt drag i skorstenen.

Därför bör du undersöka om skorstenen är helt eller delvis blockerad, samt att rökledarna är korrekt placerade.

I händelse av överhettning eller soteld ska lufttillförseln strypas och situationen övervakas.

En soteld får inte släckas med vatten eftersom det då omgäende bildas vattenånga, som på grund av den snabba tryckökningen kan orsaka allvarliga skador på skorstenen (vatten förångas i förhållandet 1:1 700).

Placering av DuplicAir®

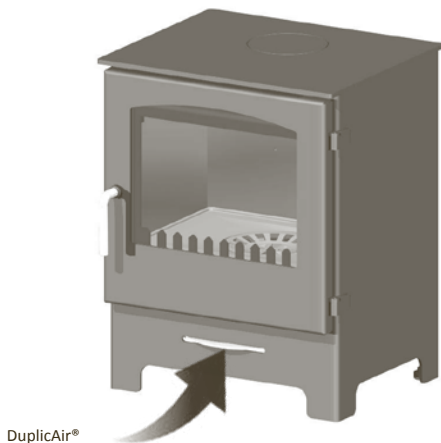

Justering av DuplicAir®

Braskaminens förbränningslufthjul kan justeras enligt följande funktioner:

1. När handtaget står på 1 (längst till vänster) är både förbrännings- och tändningsluften stängd.
2. När handtaget står på 2 är förbränningsluften ½ öppen.
3. När handtaget står på 3 (längst till höger), är både förbrännings- och tändningsluften helt öppna.

Denna inställning ska endast användas under en begränsad tid medan du tänder upp en brasa i kaminen.

Så snart elden har tagit sig ska handtaget justeras över till position 2 eller lägre (mot vänster), beroende på värmebehov.

Handtaget kan även ställas mellan justeringspunkterna. Man får inte vrida ner så mycket att elden slocknar. Det ska alltid finnas synliga flammor.

Startfas

1. Placera lufthjulet på 3.
2. Lägg tändblock och kvistar längst ner i brännkammaren.
3. Kvistarna, ca 1,5 kg, placeras som ett tändstickshus.
4. Tänd upp.
5. Braskaminens lucka bör i startfasen stå på glänt ett par minuter.
6. Så snart elden har tagit sig ska handtaget justeras till 2 eller lägre (mot vänster).

Hur mycket man ska vrida ner beror både på draget i skorstenen och på det värmebehov som finns. Lufthjulet vrids ner när flammorna brinner stilla.



Lägga på mer ved

När man ser en lagom glödbädd i braskaminen kan man lägga på mer ved. Se till att luckan till brännkammaren är stängd när du lägger på mer ved - det kan bildas en del rök.

1. Placera lufthjulet på 3 (maximal lufttillförsel).
2. För att minimera undertrycket bör luckan till braskaminen stå på glänt ca 1 minut innan den öppnas helt.
3. Luckan öppnas långsamt.
4. Lägg in 1-2 vedträn i brännkammaren (bäst resultat uppnås genom att lägga veden i förlängning av varandra på längden).
5. Stäng luckan igen.
6. Så snart elden har tagit sig ska handtaget justeras till 3 (skal der ikke stå 2?) eller lägre.

6. Underhåll

Tätningar och vermiculitskivor är slitagedelar och ska bytas ut vid behov. Hur ofta beror på braskaminens användning – i vissa fall ska delarna bytas ut varje år, i andra fall vart annat eller vart tredje år. Tätningssatsen ska bytas ut när de är platta och luckan inte sluter tätt mot kaminens front. En ny tätningssats med lim kan beställas via återförsäljaren.

Vermiculitskivorna ska bytas ut när de ser slitna ut eller när de har så stora repor att brännkammarens stål är synligt. Man bör säkerställa att slitna vermiculitskivor byts ut i tid eftersom de i annat fall mister sina värmereflekterings- och isoleringsegenskaper.

Rörliga och mekaniska delar ska smörjas med ett värmetåligt smörjmedel minst en gång per år (stängning, gångjärn osv.)

Byte av luckans tätningssats

1. Avlägsna tätningssatsen på luckans inre ram. (Luckan ska inte avmonteras).
2. Tryck ner ett nytt tätningssats i spåret.

Byte av glasrutans tätningsband

1. Luckans skruvar avmonteras.
2. Lyft ut rutan.
3. Avlägsna det gamla bandet.
4. Montera ett nytt tätningsband på luckan.

Montering av rutan sker i omvänd följd.

Byte av vermiculitskivor

1. Beslagen öppnas.
2. Sidoskivorna lyfts ut.
3. Rökvändarskivan lyfts ut.
4. Bakre skivan lyfts ut.
5. Översta rökvändarskivan lyfts av det påsvetsade beslaget och lyfts ut.

Vid montering av skivorna genomförs ovan nämnda punkter i omvänd följd.

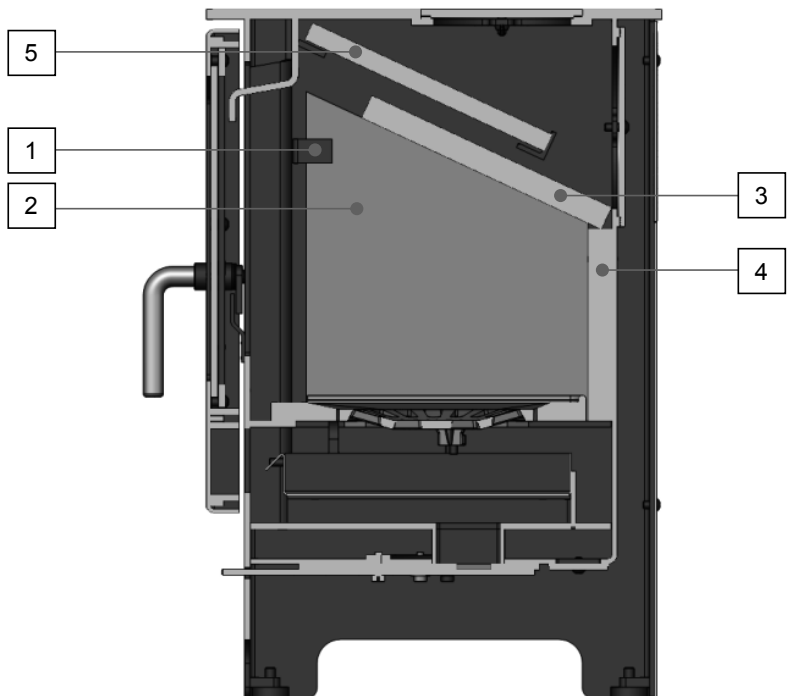

7. Reservdelslista

Vermiset (inkl. översta rökvändarskivan)

Country 575

Country 765

Artikelnr.

56500005

56500005

Det är tyvärr inte möjligt att leverera enskilda vermiculitskivor, endast hela set.

Glas	56500027
Gjutjärnsbotten	56500016
Skakroster	55000100
Asklåda	13500005
Tätningband för lucka	44300070
Tätningband för lufthjul	56500040

Innhold

1. Innledning
2. Oppsett Country
3. Oppsett generelt
4. Garanti
5. Fyringsveiledning
6. Vedlikehold
7. Reservedelsliste

1. Innledning

Gratulerer med din nye peisovn. Du har sikkert allerede satt opp peisovnen og tent opp for første gang. De fleste av oss ser ikke i brukerveiledningen før det oppstår problemer – spesielt hvis man er vant til å ha en peisovn. Vi håper likevel at du tar deg tid til å lese gjennom denne brukerveiledning fordi bruken av en peisovn ofte kan variere – og avhenger av modelltypen. Du må lære peisovnen å kjenne før du blir helt fortløig med den. Det er ikke vanskelig, men krever litt tålmodighet. Mer informasjon om varme, fyring med ved, forbrenningsfeil samt vedlikehold finnes i Jydepejsens Håndbok om Oppsett og Fyring.

2. Oppsett av modell Country

Peisovner fra Jydepejsen er gjennomprøvd og godkjente i henhold til testinstituttens lovmessige forskrifter. Før den endelige godkjenningen gjennomgår peisovnen utallige fyringstekniske tester. Peisovnen testes med oppadgående røykavtrekk. Det benyttes bjørkeved med en trefuktighet på 12 - 20 %.

Jydepejsen-forhandleren informerer deg om hvilke krav som gjelder for den aktuelle peisovnen og hjelper deg med veiledning om korrekt installasjon. Forhandleren/feieren kan utover det fortelle deg nøyaktig hvilken pipetype du skal bruke. Nedenfor vises en illustrasjon av vegg- og hjørnemontering med og uten isolert røykrør.

Avstand til brennbart materiale uten isolert røykrør

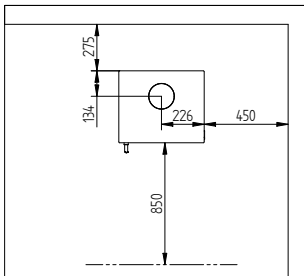

Avstand til brennbart materiale med isolert røykrør

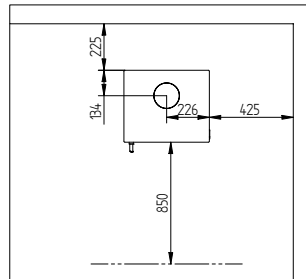

Avstand til brennbart materiale uten isolert røykrør

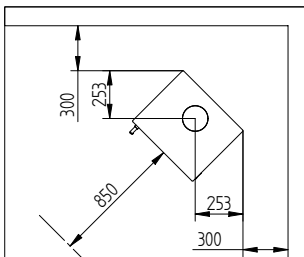

Avstand til brennbart materiale med isolert røykrør

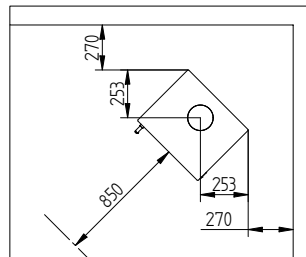

3. Oppsett generelt

Ved installasjon av peisovnen skal samtlige lokale regler overholdes, herunder regler vedrørende nasjonale og internasjonale standarder.

Du bør sikre at det tilføres tilstrekkelig med forbrenningsluft, også når det samtidig benyttes andre oppvarmings- og utluftingsenheter. Hus er nå til dags isolert slik at det kan være nødvendig å tilføre frisk luft ved hjelp av friskluftsventiler. Hvis slike friskluftsriste er tilgjengelige, må det sørges for at de ikke er blokkerte.

Du bør utover dette kontrollere at vermiculittplatene er korrekt montert i brennkammeret. Plasseringen av platene kan ses i illustrasjonen i denne veiledning.

Vær oppmerksom på at peisovnen skal settes opp med den angitte minsteavstanden til brennbare materialer.

Bunn / underlag/vegg

Ovnen skal settes/henges opp et ildfast underlag/en ildfast vegg, dvs. hvis det ikke er klinker, fliser eller mursten, skal de gjeldende regler for avstander til brennbare materialer foran/bak/ved siden av ovnen for det aktuelle landet hvor ovnen settes/henges opp overholdes. Spør leverandøren hvis du er i tvil. Peisovnen skal videre plasseres på et underlag med tilstrekkelig bæreevne.

NB: Gulvet under ovnen samt 500 mm foran ovnen skal være ikke-brennbart materiale, som betong, tegl eller lignende – å f.eks. legge en jernplate oppå et tregulv på de 500 mm foran ovnen er IKKE tilstrekkelig.

4. Garanti

Firmaet Jydepejsen A/S gir 5 års garanti på fabrikknye peisovner.

Garantien omfatter:

- Fabrikasjonsfeil.
- Gjennombrenning ved korrekt fyring.

I tilfelle av eventuelle reklamasjoner i garantiperioden, bes du henvende deg til den forhandleren hvor du har kjøpt peisovnen. Det skal i den forbindelse forevises en datert og signert faktura med navnet på forhandleren.

Utover dette ber vi deg i forbindelse med serviceytelser å opplyse om peisovnsmodell samt serienummer. Alle peisovner fra Jydepejsen er forsynet med et serienummer som finnes på typeskiltet på peisovnens bakside.

Følgende dekkes ikke av garantien:

- Transportskader.
- Skader oppstått i forbindelse med feil betjening, f. eks. som følge av overoppheting.
- Følgeskader og skader på andre gjenstander, som følge av bruk av peisovnen.
- Brukerveiledningens forskrifter er ikke overholdt.
- Glass og klebersten.

Ved en eventuell garantireparasjon dekkes omkostninger til reservedeler og arbeid av Jydepejsen A/S. Demontering/remontering til pipe, transport og oppsetting av peisovnen på nytt er ikke omfattet av garantien og skal derfor betales av kjøperen. Peisovnen har slitedeler som må skiftes ut etter behov. Slike slitedeler er ikke omfattet av garantien, og hvor ofte de skal utskiftes er individuelt og avhenger av bruken av peisovnen.

Slitedelene omfatter:

- Vermiculittplater
- Røykavledere
- Tetningsbånd

Skulle ovennevnte deler gå i stykker eller trenge utskifting pga. slitasje, kan du bestille nye deler gjennom din forhandler.

5. Fyringsveiledning

Det er svært viktig å sikre at det er god trekk i pipen. Det er helt avgjørende at pipen jobber sammen med peisovnen. Spør forhandleren eller feieren til råds om pipeforholdene.

Når forholdene er i orden, er det neste viktige skrittet å sikre at pipen og peisovnen jobber godt sammen. Dette oppnås ved å følge brukerveiledningen omhyggelig, samt ved å benytte tørr og lettantennelig ved. mer informasjon om opptenning og hensiktsmessig fyring finnes i Jydepejsens Håndbok om Oppstilling og Fyring.

Vær oppmerksom på at lakken herder ved første opptenning — unngå å komme i berøring med peisovnen i denne fasen, fordi da kan lakken skalle av. Det anbefales å lufte godt ut ved første opptenning, fordi det kan oppstå røyk og generende lukt ved første opptenning. Røyken og lukten er ikke farlig og røyk-/luktpartiklene forsvinner igjen etter ca. 1 time.

Etttersom ovnen utvider seg under opptenning og avkjøling, kan det forekomme knitrelyder. Fenomenet er helt normalt for stålplateovner og skal ikke anses som en feil med peisovnen. Samtlige peisovner fra Jydepejsen er intermitterende, og det betyr at det skal legges på mer ved når det et lag med glør tilstede inne i brennkammeret.

Feil under opptenning eller forbrenning skyldes ofte fuktig ved eller utilstrekkelig trekk i pipa. Kontroller derfor om pipa er delvis eller helt blokkert, og om røykavlenerne er satt riktig på. I tilfelle av overoppheting eller pipebrann skal lufttilførselen stenges og situasjonen overvåkes.

En pipebrann må ikke slukkes med vann, fordi det da omgående oppstår vanddamp (vann fordampes i forholdet 1:1700), som på grunn av den raske trykkstigning kan forårsake alvorlige skader på pipa.

Plassering av DuplicAir®

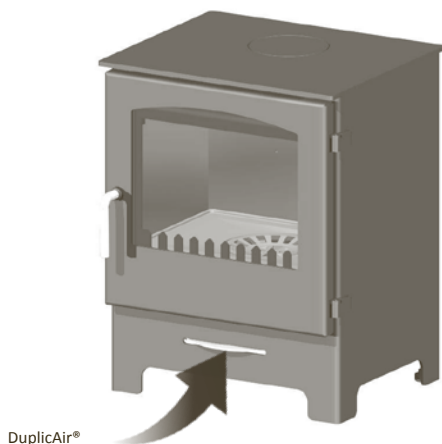

Betjening av DuplicAir®

Peisovnens forbrenningslufthjul har noen innstillingsmuligheter med følgende funksjoner:

1. Når håndtaket er i 1. innstilling (helt til venstre), er både forbrennings- og opptenningsluften stengt.
2. Når håndtaket er i 2. innstilling, er forbrenningsluften ½ åpen.
3. Når håndtaket er i 3. innstilling (helt til høyre), er både forbrennings- og opptenningsluften helt åpen.

Denne innstilling er kun tillatt i kort tid, under opptenningsfasen.

Så snart ilden har tatt godt fatt i veden, skal håndtaket innstilles på 2. innstilling eller lavere (til venstre), alt etter varmebehovet.

Håndtaket kan også plasseres mellom innstillingspunktene. Det må ikke dreies så langt ned, at ilden slukker. Det skal alltid være tydelige flammer.

Startfase

1. Plasser lufthjulet i 3. innstilling.
2. Legg opptenningsblokker og -kvister nederst i brennkammeret.
3. Opptenningskvistene, ca. 1,5 kg, settes opp som et fyrstikkhus.
4. Tenn opp.
5. Peisovnens dør bør i startfasen stå på klem i et par minutter.
6. Så snart ilden har tatt godt fatt i veden, skal håndtaket innstilles på 2. innstilling eller lavere (til venstre).
Hvor mye det dreies ned avhenger både av trekken i pipa og av varmebehovet. Lufthjulet dreies ned, når flammen er rolig.



Legge i mer ved

Når det ses peisovnen ses et tilstrekkelig lag med glør i peisovnen kan det legges i mer ved. Sørg for at døren til brennkammeret er lukket når det er lagt inn mer ved – det kan oppstå en del røyk.

1. Plasser lufthjulet i 3. innstilling (maksimal lufttilførsel).
2. For å redusere undertrykket, bør døren til peisovnen stå på klem i ca. 1 minutt, før den åpnes helt.
3. Døren åpnes langsomt.
4. Legg ett til to vedstykker inn i brennkammeret (det beste resultatet oppnås ved å legge veden på langs i forlengelsen av hverandre).
5. Døren lukkes igjen.
6. Så snart ilden har tatt godt fatt i veden, skal håndtaket innstilles på 3. innstilling eller lavere.

6. Vedlikehold

Pakninger og vermiculittplater er slitedeler og skal skiftes ut etter behov. Hvor ofte, avhenger av peisovnens bruk — i noen tilfeller skal delene skiftes ut årlig, i andre tilfeller hvert 2. eller 3. år. Tetningsbånd skal skiftes ut når de er flate og døren ikke lukker tett inntil ovnens front. Et nytt tetningssett med lim kan bestilles gjennom peisovnsforhandleren.

Vermiculittplatene skal skiftes ut når de ser slitte ut, eller har så store riper at brennkammerets stål er synlig. Det bør sikres at slitte vermiculittplater skiftes ut i tide, fordi de ellers mister sine varmereflekterings- og isoleringsegenskaper.

Bevegelige og mekaniske deler skal smører minst en gang i året med et varmebestandig smøremiddel (lukking, hengsler osv.)

Utskiftning av dørens tetningsbånd

1. Fjern tetningsbåndet på dørens indre ramme (døren skal ikke demonteres).
2. Trykk et nytt tetningsbånd ned i sporet.

Utskiftning av vinduets tetningsbånd

1. Dørens skruer skal demonteres.
2. Løft ruten ut.
3. Fjern det gamle båndet.
4. Nå kan det monteres nytt tetningsbånd på glasset.

Monteringen av vinduer skjer i omvendt rekkefølge.

Utskiftning av vermiculittplater

1. Beslagene åpnes.
2. Sideplatene tas ut.
3. Røykvenderplaten tas ut.
4. Bakplaten tas ut.
5. Øverste røykvenderplate løftes av de påsveisete beslagene og tas ut.

Ved montering av platene følges ovennevnte punkter i omvendt rekkefølge.

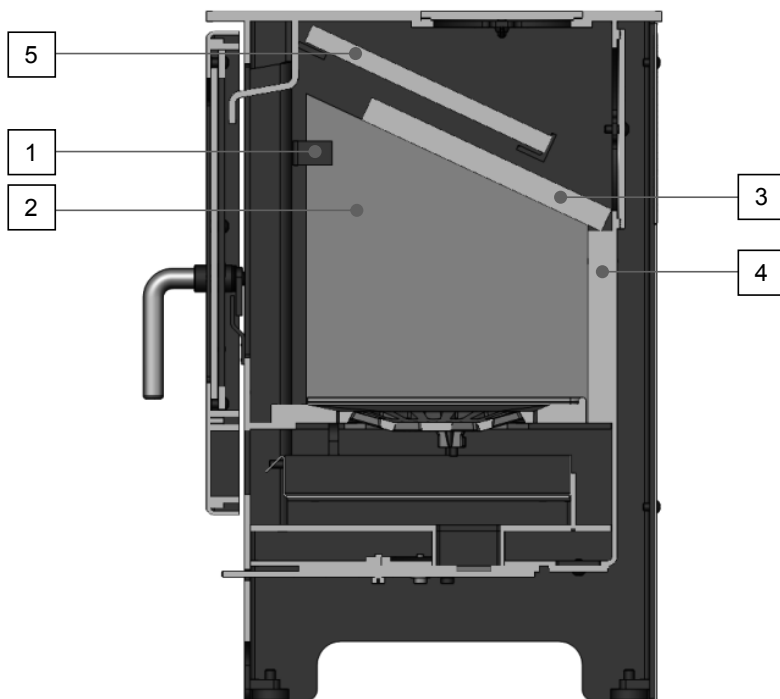

7. Reservedelsliste

	Artikelnr.
Vermisett (inkl. øverste røykvenderplate)	
Country 575	56500005
Country 765	56500005

Det er dessverre ikke mulig å levere vermiculittplater enkeltvis, men kun i hele sett.

Glass	56500027
Støpejernsbunn	56500016
Rysterist	55000100
Askeskuffe	13500005
Pakning til dør	44300070
Pakning til lufthjul	56500040

Inhoud

1. Inleiding
2. Installatie Senza
3. Installatie algemeen
4. Garantie
5. De haard aanmaken
6. Onderhoud
7. Reserveonderdelenlijst

1. Inleiding

Gefeliciteerd met uw nieuwe haard. U heeft de haard vast al geïnstalleerd en voor de eerste keer aangestoken. De meesten van ons kijken pas in de gebruikshandleiding als er problemen zijn, vooral als men al eerder een haard heeft gehad. We hopen echter, dat u even de tijd neemt om deze gebruikshandleiding door te lezen, omdat het gebruik van een haard vaak kan per model kan variëren. U moet de haard leren kennen, voordat u er helemaal vertrouwd mee raakt. Dat is niet moeilijk, maar vraagt wel enig geduld. Meer informatie over warmte, aanmaken met aanmaakhout, verbrandingsfouten en onderhoud vindt u in Jydepejens Handboek voor Installatie en Aanmaken.

2. Installatie van model Country

Haarden van Jydepejens zijn getest en goedgekeurd conform de wettelijke voorschriften. Vóór de uiteindelijke goedkeuring ondergaat de haard talloze ontstekingstechnische tests. De haard wordt getest met opwaartse rookafzuiging. Er wordt berkenhout gebruikt, met een houtvochtigheid van 12 – 20 %.

De Jydepejens-verkoper vertelt u over de eisen die gelden voor de betreffende haard en helpt u met tips en advies voor de juiste installatie. De handelaar/schoorsteenveger kan u bovendien precies vertellen welke schoorsteen u moet gebruiken. Hieronder staat een illustratie van muur- en hoekmontage met en zonder geïsoleerde kachelpijp.

Afstand tot brandbaar materiaal zonder geïsoleerde kachelpijp

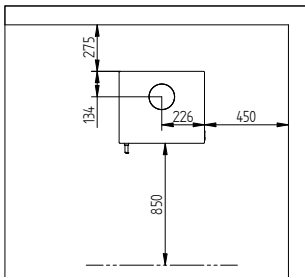

Afstand tot brandbaar materiaal met geïsoleerde kachelpijp

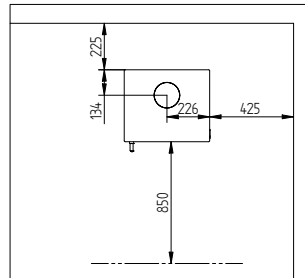

Afstand tot brandbaar materiaal zonder geïsoleerde kachelpijp

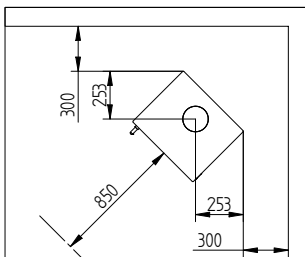

Afstand tot brandbaar materiaal met geïsoleerde kachelpijp

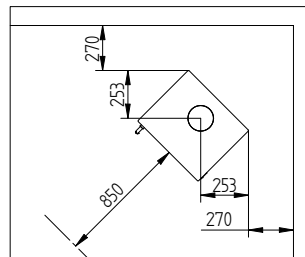

3. Installatie algemeen

Bij installatie van de haard moeten alle lokale regels gerespecteerd worden, inclusief de regels krachtens nationale en internationale normen.

U dient er zeker van te zijn dat er voldoende verbrandingslucht aangevoerd wordt, ook als er tegelijkertijd andere verwarmings- en ventilatie-eenheden worden gebruikt. Huizen zijn tegenwoordig dusdanig geïsoleerd dat het nodig kan zijn om verse lucht aan te voeren door middel van verseluchtventielen. Als dergelijke verseluchtroosters toegankelijk zijn, moet voorkomen worden dat ze geblokkeerd worden.

Verder dient u te controleren of de vermiculietplaten correct zijn gemonteerd in de haard. De positie van de platen ziet u in de afbeelding in deze handleiding.

Let er op dat de haard geïnstalleerd dient te worden met de aangegeven minimumafstanden tot brandbare materialen.

Bodem/ondergrond/wand

De haard moet worden geplaatst/opgehangen op een vuurvaste ondergrond/aan een vuurvaste wand. D.w.z. dat, indien er geen klinkers, tegels of bakstenen zijn, de regels voor afstanden tot brandbare materialen voor/achter/naast de haard van het land, waarin de haard wordt geplaatst/opgehangen, gelden. Vraag bij twijfel de leverancier. De haard moet bovendien op een onderlaag met voldoende draagvermogen geplaatst worden.

NB: De vloer onder de haard en de 500 mm voor de haard dienen van niet-brandbaar materiaal te zijn, zoals beton, tegels en dergelijke. Bijv. een ijzeren plaat over een houten vloer leggen op de 500 mm voor de haard is NIET voldoende.

4. Garantie

De firma Jydepejsen A/S geeft 5 jaar garantie op nieuwe haarden uit de fabriek.

Binnen de garantie vallen:

- Fabrieksfouten.
- Doorbranden bij correct aanmaken.

In geval van eventuele klachten binnen de garantieperiode vragen wij u om naar de verkoper te gaan, bij wie u de haard gekocht heeft. Er dient in die gevallen een gedateerde, betaalde en op naam gestelde rekening overlegd te worden.

Bovendien vragen we u in verband met servicediensten om het haardmodel en het serienummer door te geven. Alle haarden van Jydepejsen zijn voorzien van een serienummer, dat u vindt op het bordje met de typenaam op de achterkant van de haard.

De volgende dingen vallen niet binnen de garantie:

- Transportschade.
- Schade die is ontstaan als gevolg van verkeerde bediening, bijv. als gevolg van oververhitting.
- Indirecte schade en schade aan andere voorwerpen, als gevolg van het gebruik van de haard.
- Wanneer de voorschriften uit de gebruikshandleiding niet zijn opgevolgd.
- Glas en speksteen.

Bij een eventuele garantiereparatie worden de kosten voor reserveonderdelen en arbeidsloon vergoed door Jydepejsen A/S. Demontage/hermontage van schoorsteen, transport en hermontage van de haard vallen niet binnen de garantie en komen daarom ten laste van de koper. De haard heeft slijtende onderdelen, die naar behoefte dienen te worden vervangen. Dergelijke onderdelen vallen niet binnen de garantie en de mate waarin ze vervangen dienen te worden is per haard anders en afhankelijk van het gebruik van de haard.

De slijtende onderdelen omvatten:

- Vermiculietplaten
- Rookomleiders
- Afdichtstrips

Mochten bovengenoemde onderdelen kapot gaan of aan vervanging toe zijn, kunt u nieuwe onderdelen bestellen via uw verkoper.

6. De haard aanmaken

Het is erg belangrijk om er voor te zorgen, dat de schoorsteen goed trekt. Het is allesbepalend dat er een goede wisselwerking is tussen de schoorsteen en de haard. Vraag de verkoper of schoorsteenveger om advies.

Als de toestand van de schoorsteen in orde is, is de volgende belangrijke stap om er voor te zorgen dat er een goede wisselwerking is tussen de schoorsteen en de haard. Dat bereikt men door de bedieningshandleiding nauwgezet te volgen en droog en goed brandbaar hout te gebruiken. Meer informatie over het aanmaken van de haard vindt u in Jydepejsens Handboek voor Installatie en Aanmaken.

Let er op dat de lak bij de eerste keer aanmaken hard wordt; vermijd om op dat moment in de haard te poken, omdat de lak daardoor kan afladderen. Aanbevolen wordt om bij de eerste keer aanmaken goed te luchten, omdat er dan rook en stank kan ontstaan. De rook en lucht zijn niet gevaarlijk en verdwijnen weer na ca. 1 uur.

Omdat de haard tijdens het branden en afkoelen werkt, kunnen er knalgeluiden optreden. Dat fenomeen is heel normaal bij metalen haarden en moet niet gezien worden als een mankement van de haard. Alle haarden van Jydepejsen zijn intermitterend, hetgeen betekent dat er hout in de haard geplaatst moet worden, wanneer er een laag kooltjes in de brandkamer ligt.

Fouten bij het aanmaken of stoken worden vaak veroorzaakt door vochtig hout of onvoldoende trek in de schoorsteen. Controleer daarom of de schoorsteen gedeeltelijk of geheel geblokkeerd is en of de rookleiders juist zijn geplaatst. In geval van oververhitting of schoorsteenbrand dient de luchttoevoer afgesloten te worden en de situatie bewaakt te worden.

Een schoorsteenbrand mag niet met water geblust worden, omdat er daardoor onmiddellijk waterdamp ontstaat (water verdampt in de verhouding 1:1700) wat gezien de snelle toename van de druk ernstige schade aan de schoorsteen kan veroorzaken.

Positionering van DuplicAir®

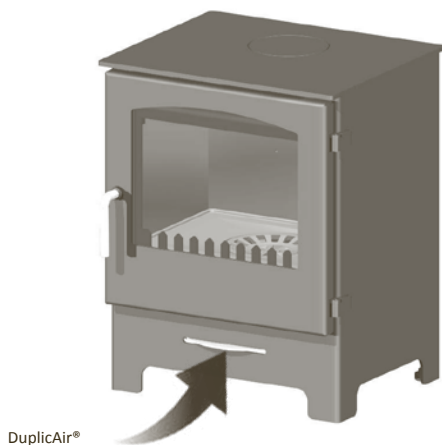

Bediening van DuplicAir®

De luchttoevoerschuf van de kachel heeft een aantal standen, die de volgende functies hebben:

1. Wanneer de handgreep in de 1e stand staat (helemaal naar links), zijn zowel de primaire als secundaire luchttoevoer afgesloten.
2. Wanneer de handgreep in de 2e stand staat, is de secundaire luchttoevoer 1/2 open.
3. Wanneer de handgreep in de 3e stand staat (helemaal naar rechts), zijn zowel de primaire als secundaire luchttoevoer helemaal open.

Deze stand mag slechts korte tijd worden gebruikt tijdens de aansteek- en ontstekingsfase.

Zodra het vuur goed brandt, moet de handgreep op de 2e stand of lager (naar links) worden gezet, al naar gelang de warmtebehoefte.

De handgreep kan ook tussen de standen in gezet worden. Zet hem niet zo laag dat het vuur uit gaat. Er moeten dus altijd heldere vlammen zijn.

Opstartfase

1. Zet de luchttoevoer op de 3e stand.
2. Leg aanmaakblokjes en het aanmaakhout op de bodem van de verbrandingskamer.
3. Bouw het aanmaakhout (ca. 1,5 kg) op als een luciferhuis.
4. Steek het vuur aan.
5. Zet de deur tijdens de opstartfase een paar minuten op een kier.
6. Zet de luchttoevoer op de 2e stand of lager als het vuur goed brandt. Hoe laag je hem zet hangt af van zowel de schoorsteentrek als de warmtebehoefte. Zet de luchttoevoer lager, zodra er rustige vlammen zijn ontstaan.



Stoken

Wanneer er een toereikende laag kooltjes in de haard ligt, kan er extra hout gestookt worden. Zorg er voor dat de deur naar de brandkamer is gesloten als u stookt; er kan wat rook ontstaan.

1. Zet de luchttoevoer in de 3e stand (maximale lucht).
2. Om de onderdruk te minimaliseren moet de deur ca. één minuut op een kier staan, voordat deze helemaal geopend wordt.
3. Open de deur langzaam.
4. Leg 1 à 2 stukken hout in de verbrandingskamer. (De testresultaten zijn bereikt door de stukken hout langs en achter elkaar te leggen).
5. Sluit de deur weer.
6. Zet de luchttoevoer in de 3e stand of lager, wanneer het vuur goed brandt.

7. Onderhoud

De afdichtingen en vermiculietplaten zijn slijtende onderdelen en dienen naar behoefte vervangen te worden. Hoe vaak, is afhankelijk van het gebruik van de haard; in sommige gevallen dienen de onderdelen jaarlijks vervangen te worden, in andere gevallen om de 2 of 3 jaar. De afdichtstrip dient vervangen te worden als deze plat is en de deur niet meer nauw sluit met de voorkant van de haard. Een nieuwe afdichtset met lijm kan besteld worden via de verkoper van de haard.

De vermiculietplaten dienen te worden vervangen als ze er versleten uit zien of als er zulke grote barsten zijn dat de brandkamer zichtbaar is. Zorg er voor dat de vermiculietplaten tijdig vervangen worden, omdat anders hun warmtereflecterende en isolerende vermogen verloren gaan.

Beweegbare en mechanische onderdelen moeten minimaal 1 keer per jaar gesmeerd worden met een hittebestendig smeermiddel (sluiting, scharnieren, etc.)

Vervangen van afdichtstrip van de deur

1. Verwijder de afdichtstrip aan de binnenkant van de deur (Deur niet demonteren).
2. Druk de nieuwe afdichtstrip vast op de strook.

Vervangen van afdichtstrip van het venster

1. Demonteer de schroeven van de deur.
2. Til het venster er uit.
3. Verwijder de oude strip.
4. De nieuwe afdichtstrip kan nu op de deur aangebracht worden.

De montage van het venster gebeurt in omgekeerde volgorde.

Vervangen van vermiculietplaten

1. Open de beugels.
2. Haal de zijplaten er uit.
3. Haal de deflectorplaat er uit.
4. Haal de achterplaat er uit.
5. Til de bovenste deflectorplaat uit de opgelaste beugel en haal deze er uit.

Bij het plaatsen van de platen moeten bovenstaande punten in omgekeerde volgorde gevolgd worden.

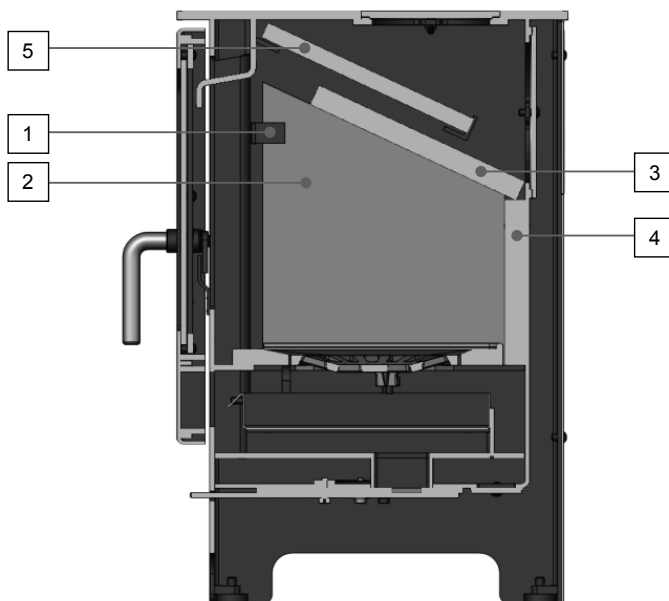

8. Reserveonderdelenlijst

	Artikelnr.
Vermiculietset (incl. bovenste deflectorplaat)	
Country 575	56500005
Country 765	56500005

Het is helaas niet mogelijk om de vermiculietplaten per stuk te leveren, maar alleen in een set.

Venster	56500027
Gietijzeren bodem	56500016
Schudrooster	55000100
Aslade	13500005
Pakking voor deur	44300070
Pakking voor luchtschuif	56500040

Indice

1. Introduzione
2. Installazione del modello Country
3. Indicazioni generali per l'installazione
4. Garanzia
5. Istruzioni per la combustione
6. Manutenzione
7. Elenco dei pezzi di ricambio

1. Introduzione

Congratulazioni per la vostra nuova stufa! Sicuramente avrete già installato la stufa, e forse avrete anche eseguito la prima accensione. La maggior parte di noi consulta per la prima volta il manuale di istruzioni solo quando si verifica un problema - soprattutto chi è abituato ad avere una stufa in casa. Tuttavia, speriamo che vi prenderete il tempo necessario per leggere con attenzione queste istruzioni, dal momento che in molti casi l'utilizzo di una stufa può variare secondo il modello. Per godervi appieno la vostra stufa, dovete anzi tutto imparare a conoscerla. Non è difficile, ma richiede un po' di pazienza. Per ulteriori informazioni sul calore, il riscaldamento a legna, i problemi della combustione e la manutenzione, vi invitiamo a consultare il Manuale Jydepejsen per l'installazione e il riscaldamento.

2. Installazione del modello Country

Tutte le stufe Jydepejsen sono testate e omologate conformemente alle disposizioni di legge degli istituti di prova. Prima di ottenere l'omologazione finale, la stufa viene sottoposta a numerose prove tecniche di combustione. La stufa viene collaudata con la canna fumaria verso l'alto e utilizzando legno di betulla con un tasso di umidità del 12 - 20%.

Il vostro rivenditore Jydepejsen vi informerà circa i requisiti applicabili della stufa in questione e le istruzioni per una corretta installazione. Il rivenditore/lo spazzacamino saprà inoltre dirvi con esattezza il tipo di canna fumaria da utilizzare. Di seguito è riportata un'illustrazione esemplificativa di installazione a parete e ad angolo, con o senza canna fumaria isolata.

Distanza da materiali infiammabili senza canna fumaria isolata

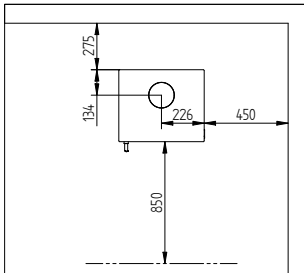

Distanza da materiali infiammabili con canna fumaria isolata

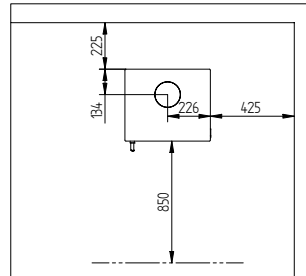

Distanza da materiali infiammabili senza canna fumaria isolata

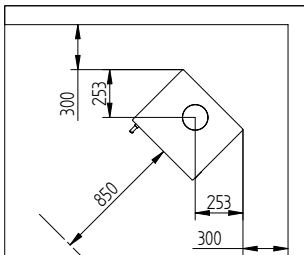

Distanza da materiali infiammabili con canna fumaria isolata

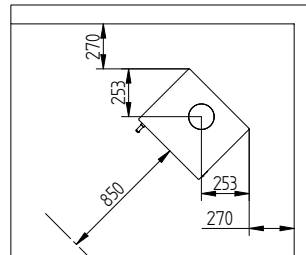

3. Indicazioni generali per l'installazione

L'installazione della stufa deve rispettare tutte le disposizioni locali vigenti e le norme relative a standard nazionali ed internazionali.

Accertatevi che affluisca sufficiente aria di combustione, anche in caso di uso concomitante di altri impianti di riscaldamento o di ventilazione. Le abitazioni sono oggi perfettamente isolate, al punto che potrebbe rendersi necessario immettere aria mediante apposite ventole. Se tali grate di ventilazione sono accessibili, occorre impedirne il blocco.

Controllate inoltre che i pannelli di vermiculite siano correttamente installati nella camera di combustione. La corretta posizione dei pannelli è indicata in figura in questo manuale.

Si noti che la stufa deve essere installata rispettando la distanza minima indicata dai materiali infiammabili.

Fondo / base/parete

La stufa deve essere installata/fissata su una base/una parete refrattaria, vale a dire, se non ci sono mattonelle, piastrelle o mattoni è necessario rispettare le norme relative alle distanze dai materiali infiammabili dietro/accanto alla stufa, in vigore nel paese in cui l'apparecchio è installato/fissato. In caso di dubbio, consultate il vostro rivenditore. La stufa deve essere collocata su una superficie con sufficiente disponibilità di spazio.

NB: Il pavimento al di sotto della stufa, nonché 500 mm davanti alla stufa, deve essere di materiale non infiammabile quale cemento, mattoni o simili - NON è sufficiente, per esempio, posizionare una lastra di ferro sopra un pavimento di legno nello spazio di 500 mm avanti alla stufa.

4. Garanzia

L'azienda Jydepejsen A/S offre una garanzia di 5 anni sulle stufe nuove.

La garanzia copre:

- Difetti di fabbricazione.
- Penetrazione del fuoco in caso di corretta combustione.

In caso di reclami durante il periodo di garanzia, siete invitati a rivolgervi al rivenditore dove avete acquistato la stufa, presentando ricevuta con data e nome del rivenditore.

Vi invitiamo, inoltre, a comunicare all'assistenza il modello di stufa e il numero di serie. Tutte le stufe da Jydepejsen hanno un numero di serie che si trova sulla targhetta sul retro della stufa.

Non rientrano nella garanzia:

- Danni durante il trasporto.
- I danni dovuti a cattivo utilizzo, per esempio come conseguenza di surriscaldamento.
- Danni indiretti e danni ad altri oggetti causati dall'uso della stufa.
- Mancata osservanza delle istruzioni d'uso.
- Vetro e pietra ollare.

In caso di riparazione in garanzia, sono compresi i costi per i pezzi di ricambio e la manodopera di Jydepejsen A/S. Non sono coperti dalla garanzia e sono a carico dell'acquirente lo smontaggio/il rimontaggio della canna fumaria, il trasporto e la reinstallazione della stufa. La stufa è dotata di componenti che devono essere sostituiti

all'occorrenza. Tali componenti non sono coperti dalla garanzia e la frequenza con cui devono essere sostituiti varia da caso a caso e dipende dall'uso della stufa.

I componenti includono:

- Pannelli di vermiculite
- Deflettori antifumo
- Nastro della guarnizione

Se i componenti di cui sopra si rompono, oppure si rende necessario sostituirli a causa di usura, è possibile ordinare i pezzi di ricambio presso il rivenditore.

5. Istruzioni per la combustione

È molto importante assicurarsi che la canna fumaria abbia un buon tiraggio. Inoltre, è essenziale che la canna fumaria lavori all'unisono con la stufa. Rivolgetevi al vostro rivenditore o ad uno spazzacamino per un parere sulle condizioni della canna fumaria

Se le condizioni sono ottimali, il prossimo passo importante è accertarsi che la canna fumaria e la stufa lavorino in sinergia. Per ottenere questo risultato, occorre seguire attentamente le istruzioni per l'uso e utilizzare legna asciutta e facile da ardere. Per ulteriori informazioni sulla corretta accensione e sulla combustione, consultate il Manuale Jydepejsen per l'installazione e il riscaldamento.

Tenete presente che alla prima accensione la vernice si indurisce - Non toccare la stufa in questa fase, dal momento che la vernice potrebbe scrostarsi. Si consiglia di arieggiare bene la stanza in questa fase, in quanto potrebbero essalarsi fumo ed odori. Il fumo e gli odori non sono pericolosi, e l'uno e gli altri scompaiono dopo circa 1 ora.

Dal momento che la stufa si dilata nelle fasi di accensione e di raffreddamento, si potrebbero avvertire degli scricchiolii. Si tratta di un fenomeno normale per le stufe in acciaio, e dunque non deve essere visto come un difetto della stufa. Tutte le stufe Jydepejsen sono ad intermittenza, il che significa che occorre aggiungere legna quando all'interno della camera di combustione è presente uno strato di braci.

Eventuali problemi durante l'accensione o la combustione sono spesso dovuti a legna umida o ad insufficiente tiraggio della canna fumaria.

Controllate, dunque, che la canna fumaria non sia parzialmente o completamente ostruita e che i deflettori del fumo siano posizionati correttamente.

In caso di surriscaldamento o incendio della canna fumaria, interrompere l'alimentazione di aria e monitorare la situazione.

Un eventuale incendio nella canna fumaria non deve essere spento con acqua, perché in tal caso si trasformerebbe immediatamente in vapore (l'acqua evapora in un rapporto di 1:1700), che a causa del rapido aumento della pressione può causare gravi danni alla canna fumaria.

Posizionamento di DuplicAir®

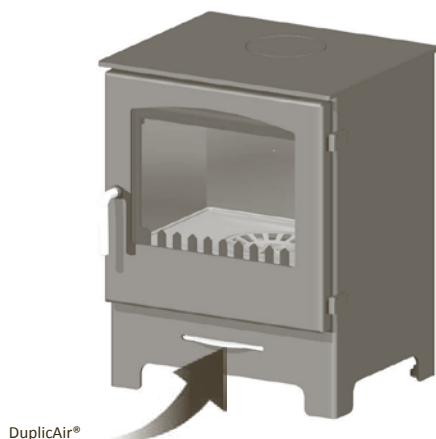

Funzionamento di DuplicAir®

La rotella dell'aria di combustione della stufa presenta una certa possibilità di regolazione, con le seguenti caratteristiche:

1. Quando la manopola si trova nella posizione 1 (all'estrema sinistra), sia l'aria di combustione che quella di accensione sono chiuse.
2. Quando la manopola è nella posizione 2, l'aria di combustione è aperta a metà.
3. Quando la manopola è nella posizione 3 (all'estrema destra), sia l'aria di combustione che quella di accensione sono aperte.

Questa opzione è consentita soltanto per un breve periodo di tempo, quando è in corso la fase di avvio.

Non appena la legna ha preso, la leva viene impostata sulla posizione 2, o più bassa (a sinistra), a seconda del riscaldamento richiesto.

La manopola può essere regolata anche su posizioni intermedie tra quelle di impostazione. In ogni caso, non deve essere abbassata al punto da far spegnere la fiamma, che deve essere sempre visibile

Fase di avvio

1. Regolare la rotella dell'aria nella posizione 3
2. Aggiungere i blocchi di accensione e la legna minuta - in fondo alla camera di combustione.
3. Accatastare la legna minuta, ca. 1,5 kg, come si trattasse di fiammiferi.
4. Accendere il fuoco.
5. Lasciare il portello socchiuso per un paio di minuti durante la fase di avviamento.
6. Portare la rotella dell'aria in posizione 4, o abbassare ulteriormente, non appena il fuoco ha attecchito bene. Quanto sia opportuno abbassare dipende sia dal tiraggio della canna fumaria che dalla quantità di riscaldamento necessaria. Abbassare la rotella dell'aria fino ad ottenere una fiamma moderata.



Aggiungere legna

Quando è presente nella stufa uno strato di braci sufficiente, è possibile aggiungere nuova legna. Assicurarsi che il portello della camera di combustione sia chiuso durante il caricamento di legna – potrebbe esalare del fumo.

1. Regolare la rotella nella posizione 3 (massimo flusso d'aria).
2. Per ridurre al minimo la pressione di schiacciamento, tenere il portello socchiuso per un minuto circa, prima di aprirlo completamente.
3. Aprire lentamente il portello.
4. Aggiungere 1-2 pezzi di legna nella camera di combustione (il risultato migliore si ottiene aggiungendo i pezzi di legna per lungo, uno dietro l'altro).
5. Chiudere nuovamente il portello.
6. Non appena il fuoco ha attecchito, impostare la manopola sulla posizione 3, o abbassare ulteriormente.

6. Manutenzione

Le guarnizioni e i pannelli di vermiculite sono componenti soggetti ad usura e devono pertanto essere sostituiti periodicamente. La frequenza dipende dall'uso della stufa - in alcuni casi è necessario sostituirli ogni anno, in altri ogni 2 o 3 anni. Il nastro della guarnizione deve essere sostituito quando si assottiglia e il portello anteriore della stufa non si chiude perfettamente. È possibile ordinare al rivenditore della stufa un nuovo set di guarnizioni con colla.

I pannelli di vermiculite vanno sostituiti quando risultano assottigliati per l'usura, oppure quando le eventuali incrinature sono di tale entità da lasciar vedere l'acciaio all'interno della camera di combustione: i pannelli avranno allora perso le loro proprietà isolanti e di riflessione del calore.

I componenti mobili e meccanici (meccanismi di chiusura, cerniere, ecc.) vanno lubrificati almeno una volta all'anno, usando un lubrificante resistente al calore.

Sostituzione della guarnizione del portello

1. Rimuovere la guarnizione sul telaio interno del portello (il portello non deve essere smontato).
2. Applicare il nuovo nastro della guarnizione premendo sulla traccia.

Sostituzione della guarnizione del vetro

1. Svitare e rimuovere le viti del portello.
2. Estrarre il vetro.
3. Togliere il vecchio nastro.
4. È ora possibile installare il nuovo nastro sul vetro.

Per il montaggio del vetro, seguire l'ordine inverso.

Sostituzione di pannelli di vermiculite

1. Aprire le guarniture.
2. Rimuovere i pannelli laterali.
3. Rimuovere i pannelli deflettori.
4. Rimuovere il pannello posteriore.
5. Sollevare il pannello deflettore superiore dalla guarnitura e rimuoverlo.

Per il montaggio dei pannelli, seguire i punti di cui sopra in ordine inverso.

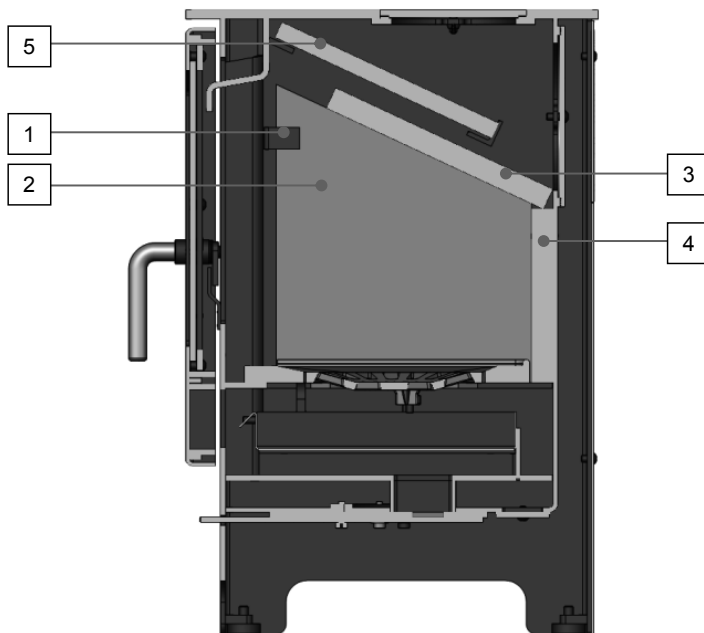

7. Elenco dei pezzi di ricambio

Set vermiculite (compreso pannello deflettore superiore)

Country 575

Country 765

N. articolo.

56500005

56500005

Purtroppo non è possibile fornire i pannelli di vermiculite separatamente, ma solo l'intero set.

Vetro	56500027
Base di ghisa	56500016
Griglia a scossa	55000100
Ceneraio	13500005
Guarnizione per portello	44300070
Guarnizione per la rotella dell'aria	56500040

Jydepejsen

Fire by Design Since 1979

Ahornsvinget 3-7
Nr. Felding
7500 Holstebro
Denmark

Tel. +45 9610 1200
salg@jydepejsen.dk
www.jydepejsen.com